

Joie™

ECE R129/03
Rearward Facing:
Child height 61cm-105cm/ Child weight ≤19kg;
Forward Facing:
Child height 76cm-105cm/ Child weight ≤19kg;

i-Spin 360 E enhanced child restraint

- DE Bedienungsanleitung
- SV Bruksanvisning
- EL Εγχειρίδιο οδηγιών χρήσης
- PL Instrukcja obsługi
- SK Návod na použitie
- CZ Návod k obsluze

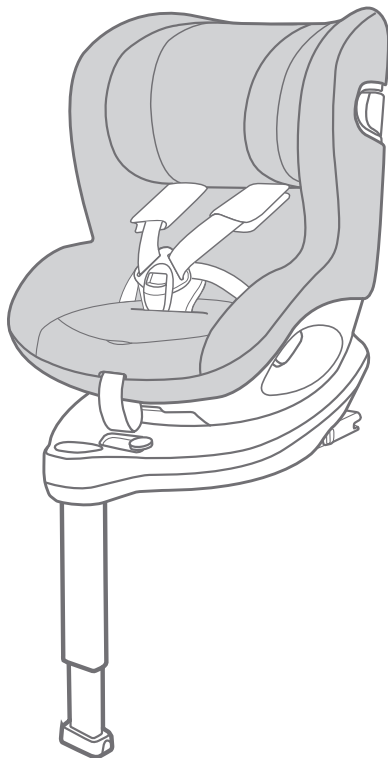

ECE R129/03: ISO/F2X, ISO/R2
ECE R129/03: i-Size

DE Willkommen bei Joie™

Herzlichen Glückwunsch, dass Sie ein Teil der Joie-Familie geworden sind! Wir freuen uns sehr, Ihren Nachwuchs von nun an auf Reisen zu begleiten. Mit dem i-Spin™ E nutzen Sie ein hochwertiges, komplett sicherheitszertifiziertes Kinderrückhaltesystem. Bitte lesen Sie diese Anleitung sorgfältig durch und beachten Sie die einzelnen Schritte zur Gewährleistung einer komfortablen Fahrt und optimalen Sicherheit für Ihr Kind.

Um dieses Joie Kinderrückhaltesystem mit ISOFIX-Konnektoren nach ECE R129/03 zu nutzen, muss Ihr Kind folgende Voraussetzungen erfüllen:

Rückwärtsgerichtet: Größe des Kindes 61-105 cm / Alter des Kindes: mindestens 6 Monate / Kindgewicht maximal 19 kg
Vorwärtsgerichtet: Größe des Kindes 76-105 cm / Alter des Kindes mindestens 15 Monate / Kindgewicht maximal 19 kg

Hinweis

Bitte lesen Sie die Anweisungen in dieser Anleitung sorgfältig durch bevor Sie das Produkt installieren und benutzen.

!WICHTIG: Bitte bewahren Sie diese Anleitung für spätere Bezugnahme auf.

Bitte bewahren Sie die Bedienungsanleitung in dem dafür vorgesehenen Aufbewahrungsfach auf der Rückseite der Basisstation auf.

Weitere Informationen unter de.joiebaby.com



Teileliste

Vergewissern Sie sich bitte, dass keine Teile am Sitz fehlen. Bitte wenden Sie sich anderenfalls an Ihren Händler.

- Abb. 1 Kopfstütze
- Abb. 2 Sitzpolster
- Abb. 3 Gurtschnalle
- Abb. 4 Knopf zur Gurtverlängerung
- Abb. 5 Zentralversteller Gurtsystem
- Abb. 6 Smart Ride™ Sperre
- Abb. 7 Stützfuß
- Abb. 8 Knopf zur Anpassung des Stützfußes
- Abb. 9 Farbindikator für Stützfuß
- Abb. 10 Anpassung Neigungswinkel
- Abb. 11 Knopf zur Rotation des Kindersitzes
- Abb. 12 Schultergurt
- Abb. 13 Höheneinstellung der Kopfstütze
- Abb. 14 Seitenaufprallschutz
- Abb. 15 Aufbewahrungsfach für Bedienungsanleitung
- Abb. 16 ISOFIX-Konnektoren
- Abb. 17 Tiefenverstellung der ISOFIX-Konnektoren
- Abb. 18 ISOFIX-Führungshilfen

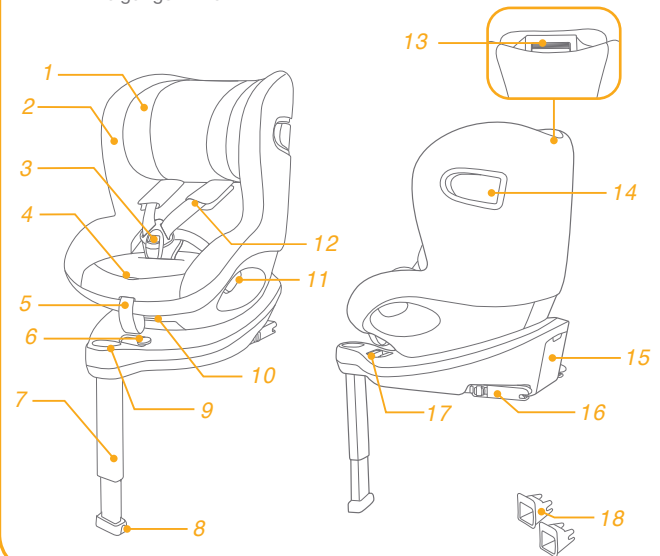

WARNHINWEISE

- ! Um dieses Joie Kinderrückhaltesystem mit ISOFIX-Konnektoren nach ECE R129/03 zu nutzen, muss Ihr Kind folgende Voraussetzungen erfüllen:
Rückwärtsgerichtet: Größe des Kindes 61-105 cm/
Alter des Kindes: mindestens 6 Monate /
Kindgewicht maximal 19 kg
Vorwärtsgerichtet: Größe des Kindes 76-105 cm /
Alter des Kindes mindestens 15 Monate /
Kindgewicht maximal 19 kg
- ! **WICHTIG - NICHT VORWÄRTSGERICHTET VERWENDEN SOLANGE IHR KIND JÜNGER IST ALS 15 MONATE (Anleitung berücksichtigen)**
- ! Stellen Sie sicher, dass der Sitz über die ISOFIX-Konnektoren fest mit dem Fahrzeug verbunden ist, dass der Stützfuß fest auf dem Fahrzeugboden aufsteht und dass die Gurte des Sitzes eng am Körper Ihres Kindes anliegen und nicht verdreht sind.
- ! Nachdem Sie Ihr Kind in den Sitz gesetzt haben, muss der Sicherheitsgurt korrekt angelegt werden. Der Hüftgurt sollte möglichst tief verlaufen, so dass das Becken sicher fixiert ist.

WARNHINWEISE

- ! Verwenden Sie dieses Kinderrückhaltesystem NICHT weiter, nachdem es in einen Unfall verwickelt war. Ersetzen Sie es umgehend, da es durch den Unfall möglicherweise unsichtbare strukturelle Schäden aufweist.
- ! Sie dürfen dieses Kinderrückhaltesystem NICHT modifizieren oder zusammen mit Einzelteilen anderer Hersteller verwenden. Befolgen Sie die Anweisungen und Warnhinweise in dieser Anleitung, andernfalls drohen Ihrem Kind ernsthafte oder sogar tödliche Verletzungen.
- ! Bitte schützen Sie das Kinderrückhaltesystem vor direkter Sonneneinstrahlung. Stellen Sie bei hohen Außentemperaturen und Aufbewahrung im Fahrzeug vor Nutzung sicher, dass die Oberflächen sich nicht zu stark erhitzt haben bevor Sie Ihr Kind in den Sitz setzen.
- ! Lassen Sie Ihr Kind NIEMALS unbeaufsichtigt in diesem Kinderrückhaltesystem sitzen.
- ! Platzieren Sie KEINE Gegenstände ungesichert in Ihrem Fahrzeug, da diese bei scharfen Kurven, plötzlichem Abbremsen oder Unfällen umher geschleudert werden und Insassen verletzen könnten.

WARNHINWEISE

- ! Verwenden Sie dieses Kinderrückhaltesystem NICHT ohne die Textilien.
- ! Die Textilien dürfen ausschließlich durch vom Hersteller empfohlene Teile ersetzt werden, da sie ein integraler Bestandteil des Sicherheitskonzeptes des Kinderrückhaltesystems darstellen.
- ! Installieren Sie dieses Kinderrückhaltesystem NIEMALS rückwärts gerichtet auf einem Fahrzeugsitz mit aktiviertem Front-Airbag.
- ! Bitte stellen Sie vor dem Kauf dieses Kinderrückhaltesystems sicher, dass Sie es ordnungsgemäß in Ihrem Fahrzeug befestigen können.
- ! KEIN Kinderrückhaltesystem kann vollständigen Schutz vor Verletzungen bei einem Unfall garantieren. Dennoch reduziert der ordnungsgemäße Einsatz dieses Kinderrückhaltesystems die Gefahr ernsthafter oder tödlicher Verletzungen Ihres Kindes.
- ! Stellen Sie vor Installation und Verwendung dieses Kinderrückhaltesystems sicher, dass Sie die Anweisungen und Warnhinweise in dieser Anleitung sowie im Benutzerhandbuch Ihres Fahrzeugs gelesen und verstanden haben.

WARNHINWEISE

- ! Verwenden Sie dieses Kinderrückhaltesystem NICHT, falls es beschädigt ist oder Teile fehlen.
- ! Stellen Sie sicher, dass Ihr Kind beim Einsatz dieses Kinderrückhaltesystems angemessen gekleidet ist (insbesondere keine übermäßig dicke oder gepolsterte Kleidung); andernfalls kann Ihr Kind NICHT zuverlässig gesichert werden! Verwenden Sie bei niedrigen Temperaturen bevorzugt eine Decke, mit der Sie das bereits angegurtete Kind zudecken.
- ! Lassen Sie dieses Kinderrückhaltesystem NICHT ungesichert in Ihrem Fahrzeug, da ein ungesichertes Kinderrückhaltesystem bei scharfen Kurven, plötzlichem Abbremsen oder Unfällen umher geschleudert werden und Insassen verletzen könnte.
- ! Verwenden Sie NIEMALS ein gebrauchtes Kinderrückhaltesystem, dessen Vergangenheit Sie nicht kennen; möglicherweise weist es versteckte strukturelle Schäden auf (Haarrisse), die Ihr Kind gefährden könnten.
- ! Verwenden Sie NIEMALS Seile oder andere Gegenstände, um das Kinderrückhaltesystem in Ihrem Fahrzeug oder Ihr Kind Sitz zu sichern.

WARNHINWEISE

- ! Stellen Sie sicher, dass das Kinderrückhaltesystem so installiert ist, dass es weder mit beweglichen Sitzen oder den Fahrzeughüren kollidiert.
- ! Bei Fragen zu Pflege, Reparatur und Ersatzteilen wenden Sie sich bitte an Ihren Fachhändler.
- ! Entfernen Sie das Kinderrückhaltesystem bei unregelmäßiger Verwendung aus dem Auto und bewahren es in einem trockenen, vor Sonnenlicht geschützten Raum auf.
- ! Die Teile des Kinderrückhaltesystems dürfen nicht geölt werden.
- ! Sichern Sie Ihr Kind **IMMER** im Kinderrückhaltesystem, wenn Sie unterwegs sind. Das gilt für jede Fahrt, sei sie auch noch zu kurz. Viele Unfälle passieren gerade auf Kurzstrecken.
- ! Überprüfen Sie regelmäßig die ISOFIX-Verankerungen und entfernen Sie ggf. Schmutz oder Staub, damit eine einwandfreie Fixierung möglich ist.
- ! Verwenden Sie in diesem Kinderrückhaltesystem **KEINE** anderen oder zusätzlichen Polster als die vom Hersteller mitgelieferten.

Notfall

Bei einem Notfall oder Unfall ist es besonders wichtig, dass bei Ihrem Kind umgehend Erste Hilfe geleistet und es medizinisch versorgt wird.

Produktinformationen

Dieses integrale ISOFIX-Kinderrückhaltesystem der Kategorie „universal“ (i-Size) kann ohne gesonderte Prüfung auf allen i-Size-Fahrzeugsitzen, die gemäß den Regelungen ECE Nr. 14 und 16 genehmigt sind, verwendet werden kann.

1. Gemäß der europäischen Norm ECE R129/03 handelt es sich um ein Kinderrückhaltesystem der Gruppe Universal ISOFIX Class ISO/F2X, ISO R/2 und ist ausschließlich mit den ISOFIX-Konnektoren zu installieren.
2. Es handelt sich hier um ein "i-Size" Kinderrückhaltesystem, das gemäß ECE 129/03 für die Verwendung auf i-Size kompatiblen Fahrzeugsitzen (gemäß Fahrzeughandbuch) zugelassen ist.
3. Bei Zweifeln kontaktieren Sie Ihren Fachhändler oder den Hersteller des Kindersitzrückhaltesystems.

Materialien	Kunststoff, Metall, Stoffe
Patent-Nr.	Patente angemeldet

Hinweise zur Installation

Siehe Abbildungen 1 - 2

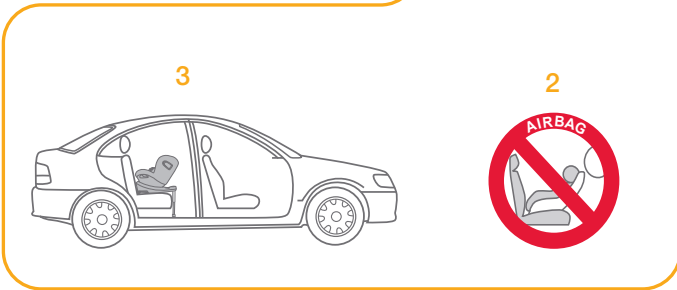
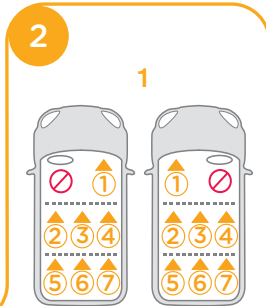
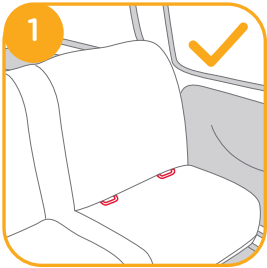

Installationsmodus auswählen

	Größe des Kindes	Installationsmodus	Installation	Referenzalter	Neigungswinkel
ECE R129/03	61 cm-105 cm / ≤ 19 kg	Rückwärtsgerichtet		6 Monate bis ca. 4 Jahre	Position 1-6
	76 cm-105 cm / ≤ 19 kg	Vorwärtsgerichtet		15 Monate bis ca. 4 Jahre	Position 1-6

Referenzalter	Installationsmodus	Installation	Smart Ride™ Sperre
6-15 m	Rückwärtsgerichtet		
> 15 m	Vorwärtsgerichtet		

Basisstation installieren

Siehe Abbildungen 3 - 12

! Nachdem Sie die Basisstation auf dem Fahrzeugsitz abgestellt haben, ziehen Sie den Stützfuß nach unten auf den Fahrzeugboden. 3

! Nutzen Sie die ISOFIX-Führungshilfen zur einfacheren ISOFIX-Installation. 4 -1

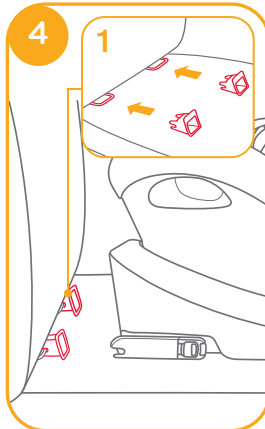
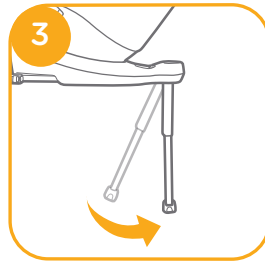

! Es gibt 11 verschiedene ISOFIX-Positionen. Drücken Sie den ISOFIX-Knopf 5 -1 um die ISOFIX-Konnektoren auszufahren. 5 -2

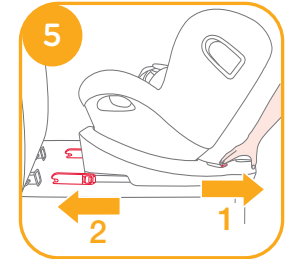

! Stellen Sie sicher, dass beide ISOFIX-Konnektoren fest mit den ISOFIX-Bügeln verbunden sind. Die Farbindikatoren beider ISOFIX-Konnektoren müssen komplett grün sein. 6 -1

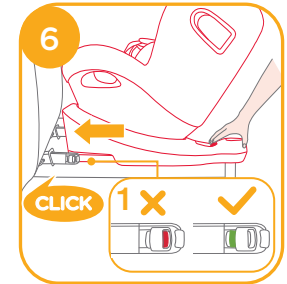

! Nachdem Sie die ISOFIX-Konnektoren korrekt installiert haben, drücken Sie den Knopf zur ISOFIX-Tiefenverstellung erneut, um den Sitz zurück in Richtung Rückenlehne zu schieben. 6 -2

! Anschließend ziehen Sie den Stützfuß nach unten zum Fahrzeugboden. Wird der Farbindikator des Stützfußes komplett grün, haben Sie den Stützfuß korrekt installiert.

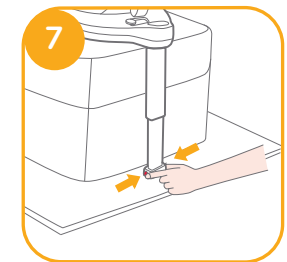

! Die Höhe des Stützfußes können Sie über den entsprechenden Knopf anpassen. 7

- ! Der Stützfuß hat 19 Positionen. Er ist dann korrekt installiert, wenn der Farbindikator grün anzeigt. Bei rot befindet sich der Stützfuß in einer falschen Position. **8**
- ! Stellen Sie sicher, dass der Stützfuß in festem Kontakt mit dem Fahrzeugboden steht. Zeigt der Farbindikator rot, ist die Installation nicht korrekt. **8**
- ! Prüfen Sie, ob die Basisstation ordnungsgemäß installiert ist, indem Sie an beiden ISOFIX-Konnektoren ziehen. **9**
- ! Die ISOFIX-Konnektoren müssen korrekt an den ISOFIX-Bügeln befestigt sein. **9 -1**
- ! Der Stützfuß muss korrekt installiert sein; der Farbindikator zeigt grün. **9 -2**

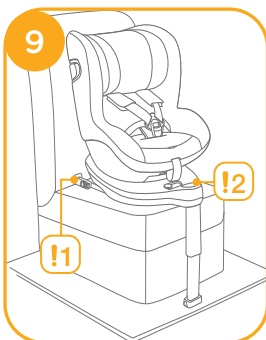
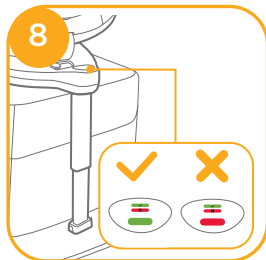

Basisstation entfernen

Um die Basisstation zu entfernen, drücken Sie den Knopf zur Tiefenverstellung der ISOFIX-Konnektoren **10 -1** und ziehen Sie die Basisstation vom Sitz weg. **10 -2**

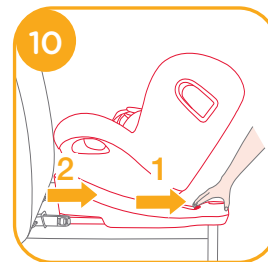

Sie können dann die ISOFIX-Konnektoren von den ISOFIX-Bügeln des Fahrzeugs lösen, indem Sie beide Knöpfe wie in Abb. **11 -1** und **11 -2** abgebildet, zusammen betätigen.

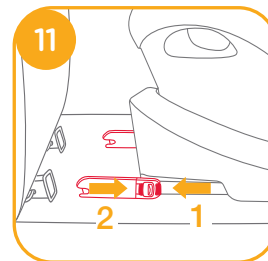

Um Transportschäden zu vermeiden, drücken Sie den Knopf zur Tiefenverstellung der ISOFIX-Konnektoren **12 -1** und schieben Sie die Konnektoren vollständig in die Basisstation ein. **12 -2**

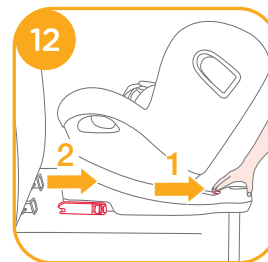

Seitenaufprallschutz verwenden

Siehe Abbildungen 13 - 15

! Dieses Kinderrückhaltesystem ist mit einem automatisch ausklappbaren Seitenaufprallschutz ausgestattet. Stellen Sie dennoch auf jeden Fall sicher, dass der Seitenaufprallschutz für optimale Schutzwirkung vor Fahrtbeginn komplett geöffnet ist.

1. Die beidseitigen Seitenaufprallschutzelemente werden beim festziehen des Gurtsystems automatisch aktiviert. 13 -1 13 -2
- ! **WICHTIG:** Bitte beachten Sie, dass das Ausklappen der Seitenaufprallschutzelemente **NICHT** bedeutet, dass das Kind bereits fest genug angeschnallt ist.
2. Der zur Innenseite des Fahrzeugs zeigende Seitenaufprallschutz kann bei erhöhtem Platzbedarf wieder eingeklappt werden. 14 -1 14 -2 Der zur Fahrzeugtür zeigende Seitenaufprallschutz muss immer geöffnet sein.
3. Der Seitenaufprallschutz kann auch manuell geöffnet werden, wie in Abb. 15 -1 und 15 -2 dargestellt.

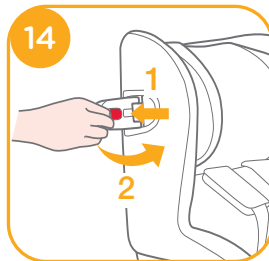
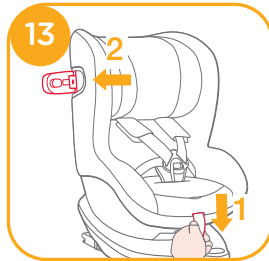

Neigungswinkel einstellen

Siehe Abbildungen 16 - 17

Drücken Sie den Knopf zur Einstellung des Neigungswinkels 16 und bringen Sie das Kinderrückhaltesystem in eine für das Kind passende Position. Die Neigungswinkel sind in Abbildung 17 dargestellt.

Bitte überprüfen Sie nach dem Einstellen des Neigungswinkels erneut die Position des Stützfußes. Es gibt für den rückwärts- und den vorwärtsgerichteten Modus 6 Neigungswinkel.

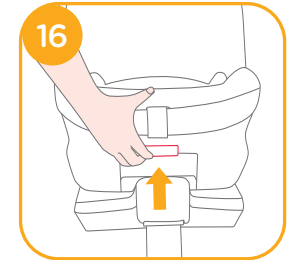

Höheneinstellung für Kopfstütze und Schultergurt

Siehe Abbildungen 18 - 20

- Bitte stellen Sie Kopfstütze und Schultergurt so ein, dass sie sich auf der richtigen Höhe befinden.
 - ! Im rückwärtsgerichteten Modus muss sich der Schultergurt auf gleicher Höhe oder leicht unterhalb der Schulter des Kindes befinden. 18
 - ! Im vorwärtsgerichteten Modus muss sich der Schultergurt auf gleicher Höhe wie die Schulter des Kindes befinden. 18
- Drücken Sie den Knopf zur Höhereinstellung der Kopfstütze 19 und ziehen und drücken Sie sie gleichzeitig nach oben oder unten, bis sie in einer der 6 Positionen einrastet. Die Positionen der Kopfstütze sehen Sie in Abbildung 20.

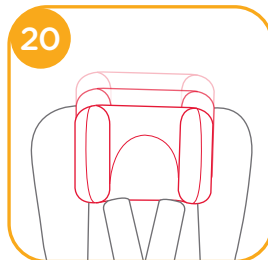
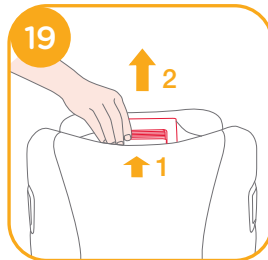

Verwendung im rückwärtsgerichteten Modus (Größe des Kindes 61-105 cm / maximal 19 kg / 6 Monate bis ca. 4 Jahre)

Siehe Abbildungen 21 - 31

- ! Bitte installieren Sie das Kinderrückhaltesystem auf einem zugelassenen Rücksitz Ihres Fahrzeugs und setzen Sie das Kind hinein.
 - ! Bitte bewegen Sie die Smart Ride™ Sperre nach links, wenn Sie das Kinderrückhaltesystem im rückwärtsgerichteten Modus verwenden.
- Drücken Sie den Knopf zur Tiefenverstellung der ISOFIX-Konnektoren 22-1 und ziehen Sie die Basisstation vom Fahrzeugsitz weg. 22-2
 - Drücken Sie den Knopf zur Rotation des Kindersitzes 23 und drehen ihn um 90 Grad zu Ihnen hin, um den Ein- und Ausstieg des Kindes zu erleichtern. 24 Bringen Sie den Sitz anschließend wieder in die rückwärtsgerichtete Position bis er fest einrastet.
 - ! Der Knopf zur Rotation kann auf beiden Seiten des Kinderrückhaltesystems gedrückt werden.

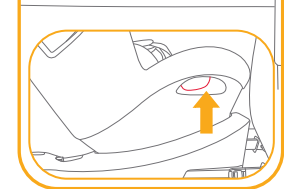
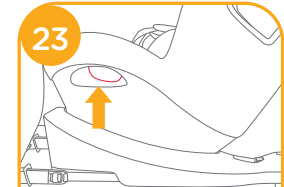
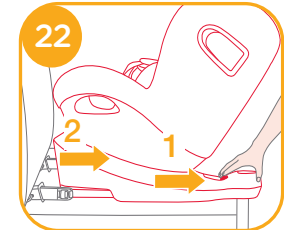
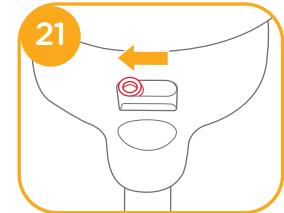

3. Drücken Sie nun erneut den Knopf zur Tiefenverstellung der ISOFIX-Konnektoren **25 -1** und schieben Sie den Sitz in Richtung Rückenlehne ran. **25 -2**

- ! Bitte überprüfen Sie abschließend nochmals, ob die ISOFIX-Konnektoren korrekt installiert sind **26 -1** und die Indikatoren der Stützfußanzeige ebenfalls grün zeigen **26 -2**

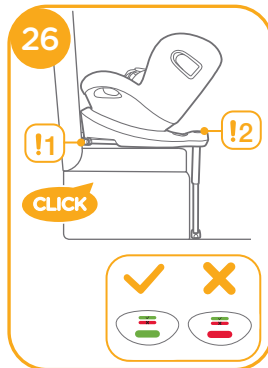
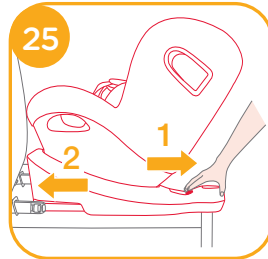

Kind sichern

1. Drücken Sie den Knopf für die Gurtverlängerung und ziehen Sie gleichzeitig die Schultergurte auf die gewünschte Länge heraus. Legen Sie dazu Ihre Hand unter die Schultergurte wie in Abbildung **27** gezeigt.
2. Öffnen Sie das Gurtschloss, indem Sie auf den roten Knopf drücken. **28**
3. Fixieren Sie die Gurtschnallen in den entsprechenden Vorrichtungen auf beiden Seiten des Sitzes **29**, um den Ein- und Ausstieg des Kindes zu vereinfachen.

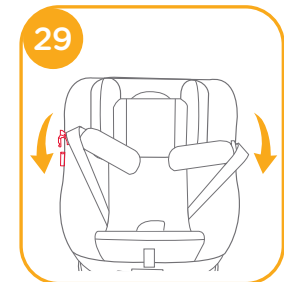
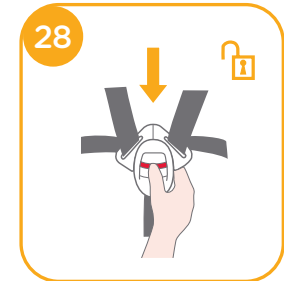

4. Setzen Sie das Kind in das Kinderrückhaltesystem und führen Sie beide Arme durch die Schultergurte.
- ! Nachdem das Kind fertig gesichert ist, prüfen Sie bitte noch einmal, ob sich die Schultergurte auf der richtigen Höhe befinden.
5. Schließen Sie den Gurt, in dem Sie beide Gurtschnallen übereinander legen und anschließend in das Gurtschloss führen. Achten Sie dabei auf ein deutlich wahrnehmbares Klickgeräusch. **30**

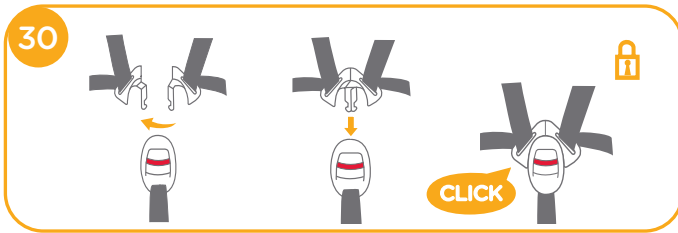

6. Pull down the adjustment webbing and adjust it to the proper length to make sure your child is properly secured. **31**
- ! Always keep child secured in harness and properly tightened by removing any slack.



Vorwärtsgerichteter Modus (Größe des Kindes 76 cm - 105 cm / maximal 19 kg / 15 Monate bis 4 Jahre)

Siehe Abbildungen **32** - **41**

- ! Bitte installieren Sie das Kinderrückhaltesystem auf einem zugelassenen Rücksitz Ihres Fahrzeugs und setzen Sie das Kind hinein.
- ! Bitte bewegen Sie die Smart Ride™ Sperre nach rechts, wenn Sie das Kinderrückhaltesystem im vorwärtsgerichteten Modus nutzen. **32**

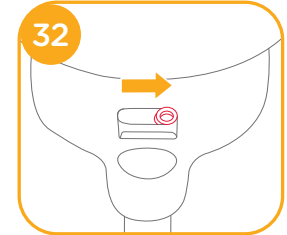

1. Drücken Sie den Knopf zur Tiefenverstellung der ISOFIX-Konnektoren **33**-1 und ziehen Sie die Basisstation vom Fahrzeugsitz weg. **33**-2

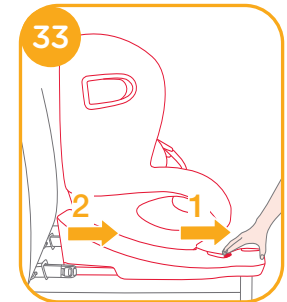

2. Drücken Sie den Knopf zur Rotation des Kindersitzes um den Sitz zu drehen **34** - für einen vereinfachten seitlichen Ein- und Ausstieg des Kindes. **35** Bringen Sie den Sitz anschließend in die vorwärtsgerichtete Richtung.

! Der Knopf zur Rotation kann auf beiden Seiten des Kinderrückhaltesystems gedrückt werden.

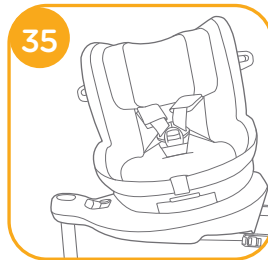
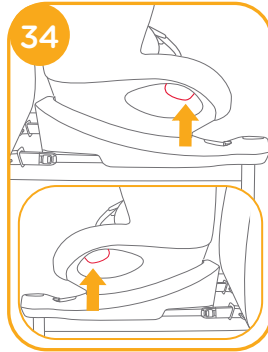

3. Drücken Sie nun erneut den Knopf zur Tiefenverstellung der ISOFIX-Konnektoren und schieben Sie den Sitz an die Rückenlehne heran. **36-1** **36-2**

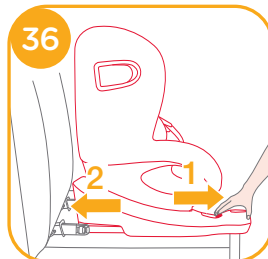

! Die ISOFIX Konnektoren müssen korrekt an den ISOFIX-Bügel befestigt sein. **37 -1**

! Der Stützfuß muss korrekt installiert sein; der Farbindikator zeigt grün. **37 -2**

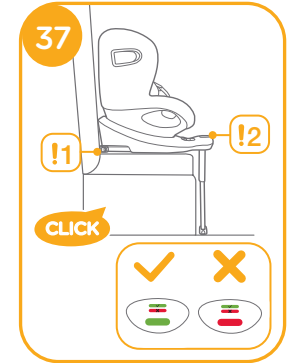

Sichern des Kindes im Sitz

1. Drücken Sie den Knopf für die Gurtverlängerung und ziehen Sie gleichzeitig die Schultergurte auf die gewünschte Länge nach unten. (Legen Sie dazu Ihre Hand unter die Schultergurte.) **38**



2. Öffnen Sie das Gurtschloss, indem Sie auf den roten Knopf drücken. **39**

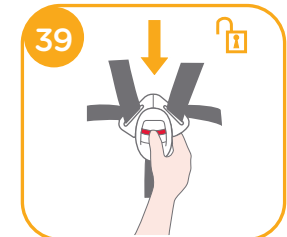

3. Fixieren Sie die Gurtschnallen auf beiden Seiten des Sitzes in den entsprechenden Vorrichtungen ⁴⁰, um den Ein- und Ausstieg des Kindes zu vereinfachen.
4. Wenn das Kinderrückhaltesystem im vorwärtsgerichteten Modus genutzt wird, entfernen Sie bitte die Neugeboreneneinlage.
5. Setzen Sie das Kind in das Kinderrückhaltesystem und führen Sie beide Arme durch die Schultergurte. Schließen Sie das Gurtsystem.
 - ! Sobald das Kind sitzt, prüfen Sie bitte noch einmal, ob sich die Schultergurte auf der richtigen Höhe befinden.
6. Ziehen Sie den Zentralversteller für das Gurtsystem fest, sodass Ihr Kind korrekt gesichert ist. ⁴¹
 - ! Bitte stellen Sie immer sicher, dass Ihr Kind ordnungsgemäß angeschnallt ist und die Gurte straff am Körper anliegen. Ein zu locker sitzender Gurt kann Ihr Kind nicht effektiv schützen.

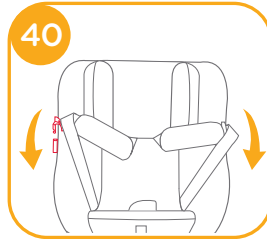

Textilien entfernen

Siehe Abbildungen ^{42 - 48}

Drücken Sie den roten Knopf, um das Gurtschloss zu öffnen. ⁴²
 Folgen Sie den Schritten ^{43 - 48}, um die Textilbezüge abzunehmen.
 Um die Textilbezüge wieder anzubringen, führen Sie die in den Abbildungen dargestellten Schritte in umgekehrter Reihenfolge durch.

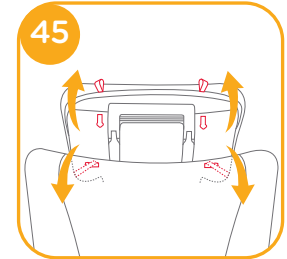
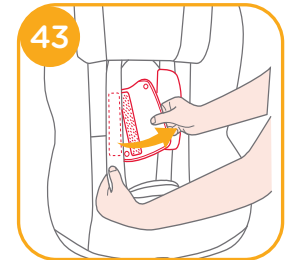
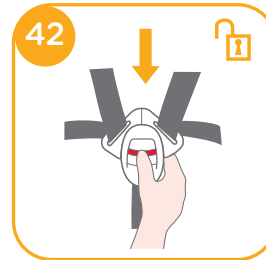

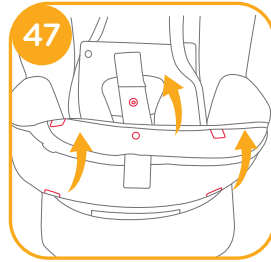
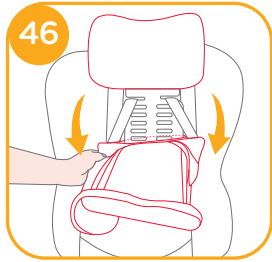

Pflege und Wartung

- ! Bewahren Sie das Keilkissen nach Herausnahme aus der Sitzeinlage außerhalb der Reichweite von Kindern auf.
- ! Bitte waschen Sie die Textilteile mit kaltem Wasser unter 30°C.
- ! Die Textilteile nicht bügeln.
- ! Die Textilteile nicht bleichen oder chemisch reinigen.
- ! Reinigen Sie das Kinderrückhaltesystem und die Basisstation nicht mit unverdünnten Reinigungsmitteln, Benzin oder anderen organischen Lösungsmitteln. Das Rückhaltesystem für Kleinkinder könnte dadurch beschädigt werden.
- ! Wringen Sie die Textilteile nicht aus; andernfalls können Falten zurückbleiben.
- ! Bitte hängen Sie die Textilteile zum Trocknen im Schatten auf.
- ! Entfernen Sie das Kinderrückhaltesystem und die Basisstation bei längerer Nichtbenutzung vom Fahrzeugsitz. Bewahren Sie das Kinderrückhaltesystem an einem kühlen, trockenen Ort außerhalb der Reichweite von Kindern auf.
- ! Sparen Sie die Gurtverschlüsse bei der Reinigung aus, damit der Schließmechanismus nicht beeinträchtigt wird.

