

Beyond 360

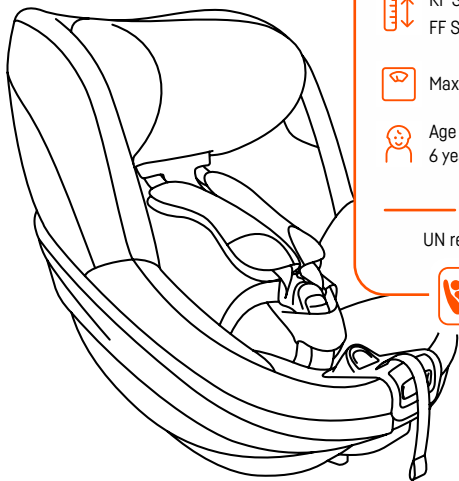

USER MANUAL



Rear & Forward facing



RF Stature height: 61-125 cm

FF Stature height: 88-125 cm



Max. weight: 22 kg



Age approx.: 6 months to
6 years

UN regulation no. R129



BeSafe[®]

Scandinavian
Safety

Vielen Dank, dass Sie sich für den BeSafe Beyond 360 entschieden haben

Wir freuen uns so sehr, Sie und Ihren kleinen Liebling auf Ihren Reisen zu begleiten und für ihre Sicherheit zu sorgen!

In diesem Handbuch erklären wir alles, was Sie über Ihren Sitz wissen müssen.

- ! Bitte lesen Sie die Gebrauchsanweisung unbedingt VOR dem Einbau des Sitzes in Ihr Auto. Unsachgemäßer Einbau kann zu einer Gefährdung Ihres Kindes führen.

! Wichtige Informationen

Einbau & Verwendung



- Dieser Kindersitz DARF NICHT auf dem Beifahrersitz MIT AKTIVIERTEM FRONT-AIRBAG eingebaut werden.
- Bei Verwendung in Spanien: Artikel 117 der Allgemeinen Verkehrsordnung in Spanien verbietet die Beförderung von Kindern mit einer Körpergröße bis einschließlich 135 Zentimetern auf den Vordersitzen des Fahrzeuges; es sei denn, das Fahrzeug hat keine Rücksitze, alle Rücksitze sind bereits von Kindern unter 135 cm besetzt oder es ist nicht möglich, den Kindersitz auf dem Rücksitz einzubauen.
- Dieser Sitz kann ausschließlich auf der BeSafe Beyond Basisstation eingebaut werden.
- Dieser Sitz ist für die rückwärtsgerichtete Verwendung mit Kindern zwischen 61 cm und 125 cm Körpergröße und maximal 22 kg Körpergewicht zugelassen. Eine vorwärtsgerichtete Nutzung ist für Kinder zwischen 88 cm und 125 cm Körpergröße und maximal 22 kg zugelassen.
- Wichtig: Nutzen Sie den Sitz nicht vorwärtsgerichtet bevor ihr Kind mindestens 15 Monate alt ist UND eine Körpergröße von über 88 cm erreicht hat.
- Wenn ein Kind im Sitz sitzt, muss der Sitz beim Fahren unbedingt in Fahrposition fixiert sein. Fahren Sie niemals mit dem zur Seite gedrehten Sitz, wenn ein Kind im Sitz sitzt!
- BeSafe empfiehlt, den Sitz über die gesamte Nutzungsdauer rückwärtsgerichtet zu verwenden.
- Lassen Sie das Kind nicht unangeschnallt im Sitz sitzen.
- Die Gurte müssen gut gestrafft sein und dürfen nicht verdreht werden.

- Stellen Sie stets sicher, die Gurte so stramm wie nur möglich zu ziehen, sodass sie den Gurt nicht mehr horizontal falten können. Achten Sie beim stramm ziehen der Gurte darauf, dass sich das Kind ordentlich nach hinten in den Sitz anlehnt.
- Die Schultergurtpolster und das Schrittgurtpolster enthalten Magnete. Magnete können elektronische Geräte wie bspw. Herzschrittmacher oder andere medizinische Geräte beeinflussen.
- Stellen Sie sicher, dass Ihr Kind gut vor Sonneneinstrahlung geschützt ist.
- Lassen Sie Ihr Kind im Kindersitz stets eine dünne Schicht an Kleidung tragen, um direkten Kontakt zwischen den Gurten und der Haut zu vermeiden. Verwenden Sie nie dicke Winterkleidung, da diese verhindert, die Gurte ordentlich stramm ziehen zu können.
- Wir empfehlen, diesen Sitz für Kinder ab Sitzalter - also normalerweise ab ungefähr 6 Monaten - zu verwenden.
- Dieser Sitz darf nicht mehr genutzt werden und das Kind muss in den nächsten Sitz wechseln, wenn EINE dieser Bedingungen erfüllt ist: 1) Das Kind ist größer als 125 cm; 2) Das Kind inkl. Kleidung wiegt mehr als 22 kg; 3) Die Schultern sind höher als die Schultergurte in höchster Einstellung; 4) Das obere Ende der Ohren ist höher als das obere Ende der Kopfstütze in der höchsten Einstellung
- Lassen Sie Ihr Kind niemals unbeaufsichtigt in dem Kindersitz.
- Stellen Sie sicher, dass alle Mitfahrenden wissen, wie sie Ihr Kind im Notfall aus dem Kindersitz herausnehmen können.

Bedienung & Wartung

- Dieses Produkt darf nicht mehr verwendet werden, wenn Sie in einem Unfall mit Aufprallgeschwindigkeiten von 10 km/h oder mehr involviert waren, oder wenn es den Verdacht gibt, dass der Sitz anderweitig beschädigt sein könnte. Auch wenn er äußerlich möglicherweise vollkommen intakt aussieht, kann eine Beschädigung nicht ausgeschlossen werden. Dies würde im Falle eines weiteren Unfalls dazu führen, dass der Sitz Ihr Kind nicht mehr ausreichend schützen kann.
- Vermeiden Sie unbedingt, dass das Produkt beispielsweise durch Gepäck, andere Kindersitze und/oder schließende Autotüren eingeklemmt oder stark belastet wird.
- Versichern Sie sich, dass Gepäck und andere Gegenstände ordnungsgemäß gesichert sind. Ungesicherte Gepäckstücke und lose Gegenstände können Kindern und Erwachsenen im Falle eines Unfalls

schwere Verletzungen zufügen.

- Versuchen Sie NICHT, das Produkt auseinander zu bauen, baulich zu verändern oder nicht-originale Bauteile hinzuzufügen. In diesem Fall erlischt Ihr Garantieanspruch mit sofortiger Wirkung.
- Verwenden Sie den Kindersitz niemals ohne Bezug, da dieser eine sicherheitsrelevante Funktion hat und Teil der Zulassung ist. Sollte Ihr Bezug beschädigt und/oder nicht mehr verwendbar sein, können Sie über Ihren BeSafe Händler einen originalen BeSafe Bezug beziehen.
- Verwenden Sie keine aggressiven Reinigungsprodukte da diese die Baumaterialien des Produktes angreifen können
- Befolgen Sie zum Waschen des Sitzbezuges die Waschinweise auf dem Waschetikett auf der Innenseite des Bezuges.
- BeSafe rät vom Erwerb bzw. Verkauf gebrauchter Kindersitze ab, da diese unsichtbare Beschädigungen aufweisen können, welche die Sicherheit des Kindersitzes maßgeblich vermindern können.
- Verwenden Sie dieses Produkt nicht länger als 15 Jahre lang. Das Produkt ist in Ihrem Auto starken Temperaturschwankungen und damit hoher Belastung ausgesetzt, was mit steigendem Alter zu einer Veränderung der Qualität des Materials führen kann.
- Verwenden Sie diesen Sitz NICHT zuhause. Dieser Kindersitz wurde für den Gebrauch in Fahrzeugen entwickelt und gebaut und darf nur in diesen verwendet werden.
- Überprüfen Sie nach dem Einbau alle Stellen, an denen der Kindersitz das Fahrzeuginnere berührt. Um die Sitze Ihres Fahrzeugs vor Druckstellen, Beschädigungen am Polster oder Verfärbungen zu schützen, empfehlen wir Ihnen die Nutzung eines (BeSafe) Sitzschoners.
- Bei Fragen wenden Sie sich bitte an ihren Fachhändler oder direkt an BeSafe.

Bestandteile

- a Kopfstütze
- b Schultergurtpolster (2x)
- c Schultergurt (2x)
- d Beckengurt (2x)
- e Gurtschloss
- f Schrittgurtpolster
- g Schrittgurt
- h zentraler Gurtlängenknopf
- i zentrales Gurtlängenband
- j Rotations- & Ruhepositionshebel
- k SIP+ Befestigungspunkt (2x)
- l SIP+ (zusätzlicher Seitenaufprallschutz)
- m Kopfstützenhebel

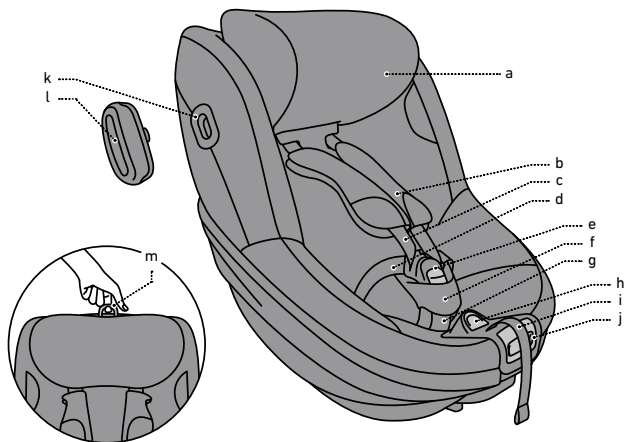

Anbringen des SIP+ (zusätzlicher Seitenaufprallschutz)

1. Der Sitz wird mit einem abnehmbarem SIP+ (zusätzlicher Seitenaufprallschutz) geliefert. Dieser zusätzliche Seitenaufprallschutz sollte auf der Türseite des Fahrzeugs angebracht werden. Sie können ihn anbringen, indem Sie ihn auf dem SIP+-Befestigungspunkt positionieren und ihn dann im Uhrzeigersinn drehen, bis Sie ein Einrasten spüren. Der Sitz bietet bereits einen hohen integrierten Seitenaufprallschutz. Der zusätzliche Seitenaufprallschutz verbessert den Schutz im Falle eines Seitenaufpralls noch weiter. (1, 2, 3, 4)
2. Nutzen Sie das SIP+ nicht, wenn es nicht zwischen Kindersitz und Fahrzeugtür passt, da dies dazu führen könnte, dass der Kindersitz nicht mehr korrekt auf dem Fahrzeugsitz positioniert ist.
3. Falls das SIP+ in Ihrem Fahrzeug auf Höhe des Türfensters sitzen sollte und Ihr Fahrzeug mit Seitenairbags ausgestattet ist, dann nutzen Sie das SIP+ nicht, wenn zwischen dem Fenster und dem SIP+ weniger als 10 cm Platz sind.

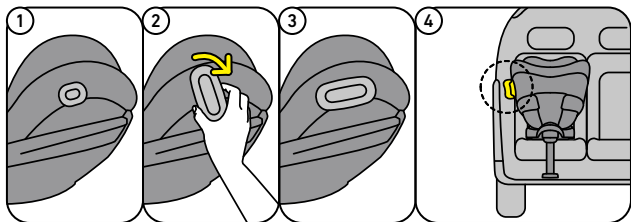

Einbau des Sitzes auf der Beyond Basisstation

1. Überprüfen Sie anhand der grünen Anzeigen, ob ISOfix Arme und Stützfuß korrekt eingebaut sind.
2. Wenn Sie den Sitz vorwärtsgerichtet verwenden möchten, stellen Sie sicher, dass der Überrollbügel der Basisstation in der aufrechtesten (kompaktesten) Position ist.
3. Die ausführliche Anleitung zum Einbau der Basisstation im Auto finden Sie im Benutzerhandbuch der Basisstation.
4. Wenn Sie den Sitz in Ihre Richtung gedreht auf die Basisstation einbauen möchten, drehen Sie die Rotationsscheibe so, dass die Illustration des Kindes auf dem Aufkleber Ihnen zugewandt ist. (1, 2)
5. Bringen Sie den Sitz auf der Basisstation in die richtige Position bis Sie mit einem Klicken einrastet und die Anzeige an der Vorderseite der Basisstation grün anzeigt. (3, 4, 5)
6. Für eine einfachere Positionierung des Sitzes, orientieren Sie sich an den gelben Markierungen auf der Unterseite des Sitzes und auf der Basisstation. Richten Sie die gelben Markierungen aneinander aus. (6)
7. Wenn Sie den Kindersitz rückwärtsgerichtet auf der Rückbank eingebaut haben, empfehlen wir, den Vordersitz des Fahrzeuges so einzustellen, dass Kindersitz und Fahrzeugsitz sich fast berühren. Stellen Sie jedoch sicher, dass der Kindersitz weiterhin frei drehbar ist.

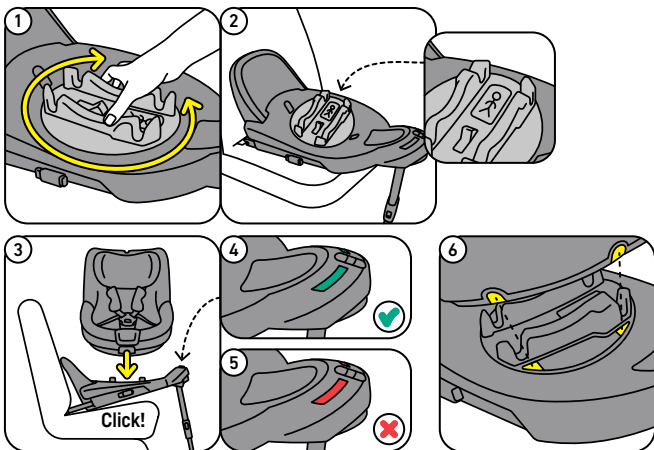

Abnehmen des Sitzes von der Basisstation

- Um den Sitz von der Basisstation abzunehmen, ziehen Sie an dem Sitzauslösehebel am vorderen Teil der Basisstation und heben Sie den Sitz von der Basisstation weg. (1, 2)

Drehen des Sitzes

1. Um das Hineinsetzen und Herausnehmen Ihres Kindes aus dem Sitz zu erleichtern, können Sie den Sitz zur Tür hin drehen.
2. Um den Sitz zu drehen, drücken Sie den Rotations- & Ruhepositionshebel in der Mitte des Sitzes. Sie können den Sitz in jeder beliebigen Ruheposition drehen. (3, 4)
3. Um den Sitz wieder in die Fahrposition zu bringen, drehen Sie ihn in die rückwärtsgerichtete Position, bis Sie ein Klicken hören und der Sitz verriegelt ist. (5)

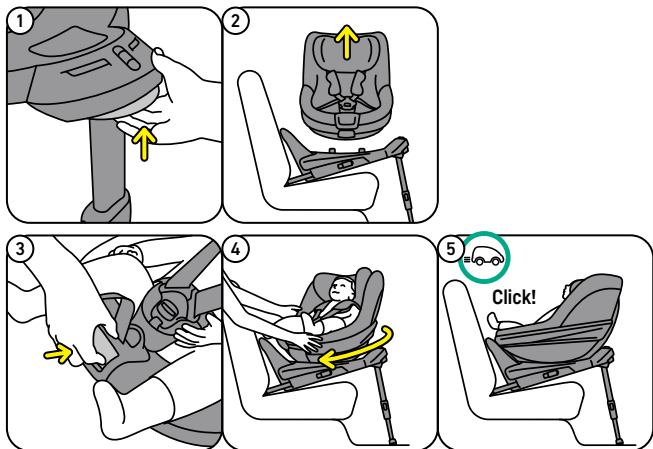

4. Während die Kopfstütze in einer der 4 untersten Positionen ist, kann der Sitz maximal 110° von der rückwärtsgerichteten Position zur Seite hin gedreht werden, bevor er blockiert. Die 4 untersten Positionen sind für kleinere Kinder bis zu einer Körpergröße von 88 cm vorgesehen. Diese sollten immer rückwärtsgerichtet sitzen. (1, 2)
5. Wenn Sie den Sitz in die vorwärtsgerichtete Position drehen möchten, müssen Sie die Kopfstütze zuerst in eine der oberen 7 Positionen bringen. (3, 4, 5)
6. Beachten Sie, dass die Kopfstütze nicht in eine der unteren 4 Positionen verschoben werden kann, während sich der Sitz im vorwärtsgerichteten Bereich befindet.

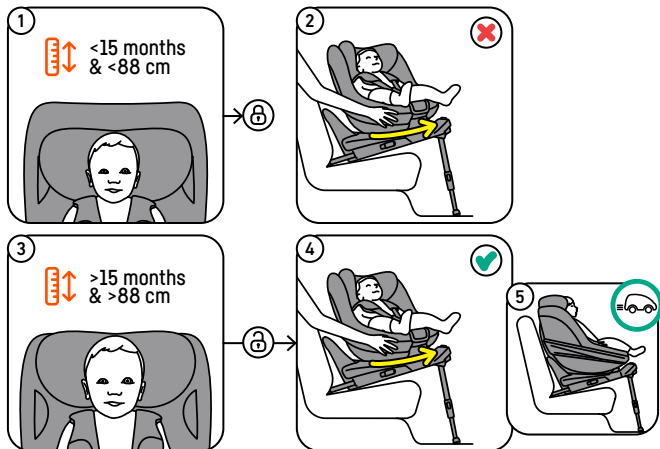

Platzieren des Kindes in dem Kindersitz

1. Drücken Sie den zentralen Gurtlängenkopf und ziehen Sie zeitgleich die Schultergurte mit einer flachen Hand weg vom Sitz. Ziehen Sie beide Gurte gleichmäßig, sodass sie die gleiche Länge haben. Ziehen Sie nicht an den Schultergurtpolstern, da diese befestigt sind und sich nicht bewegen. (1)
2. Öffnen Sie das Gurtschloss. (2)
3. Um die Schultergurte zur Seite zu halten, legen Sie die Schultergurtpolster auf den markierten magnetischen Bereich rechts und links an der Sitzschale. (3)
4. Um den Schrittgurt aus dem Weg zu halten, falten Sie ihn nach vorne, bis er am Magneten fixiert ist.
5. Setzen Sie das Kind in den Sitz und passen Sie wenn nötig die Höhe der Kopfstütze/Schultergurte an - siehe Abschnitt "Anpassen an das wachsende Kind".
6. Legen Sie die Schultergurte um die Schultern des Kindes und schließen Sie das Gurtschloss: KLICK! (4)

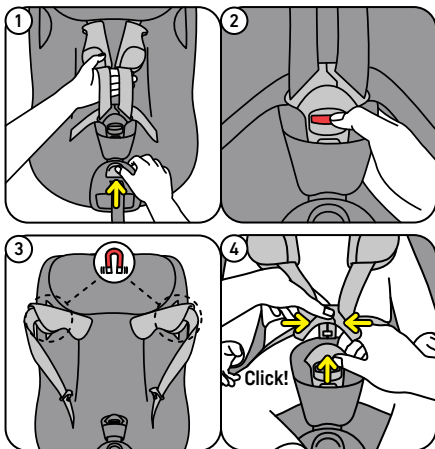

7. Ziehen Sie das zentrale Gurtlängenband gerade vom Sitz weg, um die Gurte zu spannen. Stellen Sie stets sicher, die Gurte so stramm wie nur möglich zu ziehen, sodass Sie den Gurt nicht mehr horizontal falten können. Achten Sie beim stramm ziehen der Gurte darauf, dass sich das Kind ordentlich nach hinten in den Sitz anlehnt. (1, 2, 3)

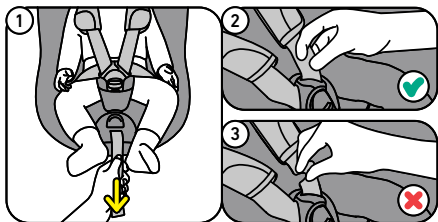

Ändern des Sitzwinkels/der Ruheposition

1. Die Neigung der Ruheposition kann nach Belieben für Ihr Kind angepasst werden. Um die Ruheposition anzupassen, drücken Sie den Rotations- & Ruhepositionshebel, der sich in der Mitte des Beinbereichs befindet. (1, 2)
2. Achten Sie darauf, den Sitz nicht zu drehen, wenn Sie nur die Neigung der Ruheposition anpassen möchten.
3. In einer rückwärtsgerichteten Position für Kinder über 105 cm und bei Verwendung der Basis mit der größten/am weitesten ausgefahrenen Überrollbügelposition muss der Sitz in der aufrechtsten Position sein. (3)

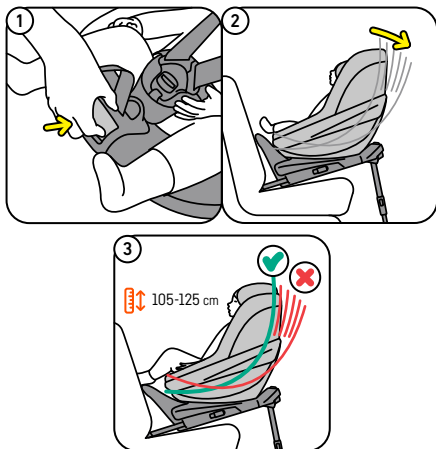

Anpassen an das wachsende Kind

Schultergurte/Kopfstützenhöhe

1. Die Höhe der Schultergurte und Kopfstütze können angepasst werden, indem der Kopfstützenhebel oben an der Kopfstütze hoch gezogen wird und die Kopfstütze gleichzeitig nach oben oder unten bewegt wird. Damit das möglich ist, muss das Gurtschloss geöffnet und die Gurte lang herausgezogen sein. (1)
2. Um die richtige Höhe für Ihr Kind zu finden, bringen Sie die Kopfstütze ganz nach oben, positionieren Sie Ihr Kind im Sitz, und bringen Sie dann die Kopfstütze so weit nach unten, dass Sie direkt auf den Schultern des Kindes aufliegt. (2)
3. Wichtig beim rückwärtsgerichteten Einbau auf dem Vordersitz: Sie sollten stets einen Mindestabstand von 5 cm zwischen der Windschutzscheibe und dem oberen Ende der Kopfstütze oder des Kindskopfes haben, je nachdem, welches höher ist. Ist dies in Ihrem Fahrzeug für die oberen Kopfstützenpositionen nicht möglich, müssen Sie den Kindersitz auf der Rückbank einbauen.

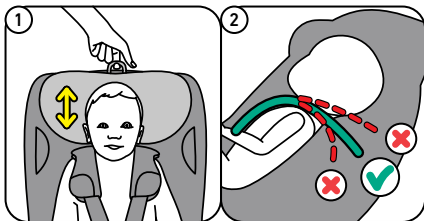

Beinfreiheit

- Bei rückwärtsgerichteter Verwendung des Sitzes können Sie entscheiden, mit wie viel Beinfreiheit Sie den Sitz einbauen möchten, indem Sie die Überrollbügelposition der Basisstation anpassen. Dies muss vor dem Einbau der Basisstation erfolgen. Bitte lesen Sie hierzu die Bedienungsanleitung der Basisstation. (1)
- Bei vorwärtsgerichteter Verwendung des Sitzes muss der Überrollbügel immer in der aufrechtesten/kompaktesten Position sein. Dies muss vor dem Einbau der Basisstation erfolgen. Bitte lesen Sie hierzu die Bedienungsanleitung der Basis. (2)

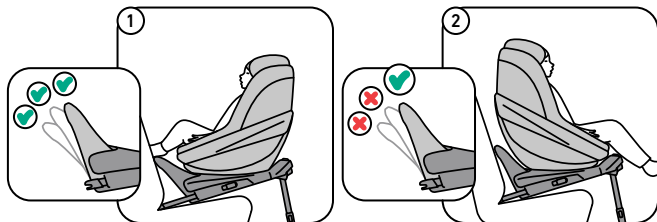

Ab- und Aufziehen des Bezuges

- Merken Sie sich die Schritte, wie Sie Ihren Bezug abnehmen. Das Beziehen geschieht auf dieselbe Weise in umgekehrter Reihenfolge.
- Der Bezug der Kopfstütze kann separat abgenommen werden.
- Weitere Anleitungen finden Sie auf www.besafe.com
- Stellen sie vor dem Waschen sicher, dass alle Klettverschlüsse und Reißverschlüsse geschlossen sind.
- Befolgen Sie beim Waschen des Bezuges unbedingt die Waschanleitung auf dem Schild an der Innenseite des Bezuges.

! Warnung vor möglichen Einbaufehlern

- Der Einbau des Sitzes auf dem Beifahrersitz mit aktiviertem Airbag ist NICHT zulässig.
- Der Stützfuß muss immer verwendet werden. Stellen Sie sicher, dass der Stützfuß vollständig nach unten gedrückt ist und dass der Sitz horizontal positioniert ist mit der Wasserwaage im grünen Bereich.
- Fahren Sie niemals mit Kind im Kindersitz, wenn der Kindersitz zur Seite gedreht ist.
- Stellen Sie sicher, dass alle Indikatoren grün anzeigen, bevor Sie losfahren.



Garantie

- Sollte dieses Produkt innerhalb von 24 Monaten nach dem Kauf aufgrund von Material- oder Herstellungsfehlern nicht mehr funktionieren, wenden Sie sich bitte an Ihren BeSafe Händler. In vielen Fällen ist eine Reparatur über einen unserer BeSafe Servicepoints (www.besafe-servicepoint.de) möglich. Bitte beachten Sie, dass Bezüge und Gurte nicht unter die Garantie fallen.
- Diese Garantie ist nur gültig, wenn der Sitz vorschriftsmäßig und sorgsam behandelt wird. Bitte wenden Sie sich an Ihren BeSafe Händler - er kann Ihnen Ratschläge geben, ob Ihr Sitz zur Reparatur zu einem BeSafe Servicepoint geschickt werden sollte. Es besteht kein Anspruch auf Austausch oder Rückgabe. Die Garantiefrist wird durch Reparaturen nicht verlängert.
- Die Garantie verfällt: wenn kein Kassenbeleg oder Rechnung vorgelegt werden kann, wenn der Fehler durch unsachgemäße oder falsche Handhabung verursacht wurde und/oder wenn der Fehler auf Missbrauch oder Fahrlässigkeit zurückzuführen ist.



Demontage & Entsorgung des Produkts

- Dieses Produkt kann in verschiedene Materialien für die Abfallentsorgung zerlegt werden. Bitte besuchen Sie www.besafe.com für detaillierte Anweisungen.
- Bitte geben Sie das Produkt an einem dafür vorgesehenen Sammelpunkt zur Entsorgung von nicht haushaltsüblichem Abfall ab

Entsorgung der Verpackung

- Die Verpackung dieses Produkts enthält verschiedene Komponenten wie Pappe. Bitte trennen Sie diese Materialien und geben Sie sie an den dafür vorgesehenen Sammelstellen in Ihrer Umgebung ab.



