



HyFiveOne^{TT}

Designed according to
the highest german
safety standards

0/1, 0 – 18 kg
approx. 0 – 5 years

DE / EN / IT / FR / NL / PL / HU / CZ / SK / ES / PT

**SEHR GEEHRTE KUNDIN,
SEHR GEEHRTER KUNDE!**

**Vielen Dank,
dass Sie sich für den
nachfolger
HyFiveOne TT
entschieden haben.**

Wir haben bei der Entwicklung des nachfolger Hy-FiveOne TT Kindersitzes größten Wert auf Sicherheit und Komfort für Ihr Kind sowie bestmögliche Bedienfreundlichkeit für Sie gelegt. Das Produkt wird unter höchsten Qualitätsstandards hergestellt und erfüllt die strengsten Sicherheitsanforderungen.

DEAR CUSTOMER!

**Thank you
for purchasing
the nachfolger
HyFiveOne TT.**

We assure you that in the process of developing the nachfolger HyFiveOne TT we have focused on safety and comfort for your child, as well as the best user friendliness for you. The product is manufactured under highest quality surveillance and complies with the strictest safety standards.

CARO CLIENTE!

**Grazie per
aver acquistato
il nachfolger
HyFiveOne TT.**

Assicuriamo che nel processo di sviluppo del nachfolger HyFiveOne TT ci siamo concentrati sulla sicurezza e il comfort per il suo bambino, nonché sulla migliore facilità d'utilizzo per lei. Il prodotto è fabbricato con un'alta sorveglianza della qualità e conforme alle più severe norme di sicurezza.

> KURZANLEITUNG	6-7
> ALLGEMEINE HINWEISE	8
> VOR DER ERSTEN VERWENDUNG	10
> VERWENDUNG IM FAHRZEUG	12
> EINBAU DES KINDERSITZES	14-20
> INSTALLATION DES TOP TETHER	22-24
> ANPASSEN DER KOPFSTÜTZE	26
> ANSCHNALLEN MITTELS GURTSYSTEM	28
> VERWENDUNG DER NEUGEBORENENEINLAGE	30
> IST IHR KIND RICHTIG GESICHERT?	30
> AUSBAU AUS DEM FAHRZEUG	32
> REINIGUNG DES BEZUGES	34
> ENTFERNEN DES BEZUGES	36
> BEDIENUNG DER MOBILEN PUMPE	38
> PFLEGE	40
> VERHALTEN NACH EINEM UNFALL	42
> PRODUKTLEBENSDAUER	42
> ENTSORGUNG	44
> KONTAKT	44
> GARANTIEBEDINGUNGEN	46

> BRIEF INSTRUCTION	6-7
> GENERAL INFORMATION	9
> BEFORE USING THE SEAT THE FIRST TIME	11
> USE OF THE SEAT IN THE CAR	13
> INSTALLATION OF THE CAR SEAT	15-21
> INSTALLATION OF THE TOP TETHER	23-25
> ADJUSTING THE HEADREST	27
> SECURING BY MEANS OF HARNESS SYSTEM	29
> USING THE NEWBORN INLAY	31
> IS YOUR CHILD PROPERLY SECURED?	31
> DE-INSTALLATION OF THE CAR SEAT	33
> CLEANING THE COVER	35
> REMOVAL OF THE COVER	37
> OPERATING THE MOBILE PUMP	39
> PRODUCT CARE	41
> WHAT TO DO AFTER AN ACCIDENT	43
> PRODUCT DURABILITY	43
> DISPOSAL	45
> CONTACT	45
> WARRANTY	47

> BREVI ISTRUZIONI	6-7
> INFORMAZIONI GENERALI	9
> PRIMA DI UTILIZZARE IL SEGGIOLINO PER LA PRIMA VOLTA	11
> USARE IL SEGGIOLINO IN AUTO	13
> INSTALLAZIONE DEL SEGGIOLINO	15-21
> INSTALLAZIONE DEL TOP TETHER	23-25
> REGOLARE IL POGGIATESTA	27
> SICUREZZA COL SISTEMA D'IMBRACATURA	29
> USO DELL'INSERTO NEONATO	31
> SUO FIGLIO È LEGATO CORRETTAMENTE?	31
> DISINSTALLAZIONE DEL SEGGIOLINO	33
> PULIRE IL RIVESTIMENTO	35
> RIMUOVERE IL RIVESTIMENTO	37
> GESTIONE DELLA POMPA	39
> CURA DEL PRODOTTO	41
> COSA FARE DOPO UN INCIDENTE	43
> DURATA DEL PRODOTTO	43
> SMALTIMENTO	45
> CONTATTI	45
> GARANZIA	47



KURZANLEITUNG

rückwärtsgerichtet (0 - 5 Jahre)

GUIDE SOMMAIRE

dos à la route (0 - 5 an)

GYORS ÚTMUTATÓ

menetiránynak háttal (0 - 5 év)

BRIEF INSTRUCTIONS

rearward-facing (0 - 5 years)

KORTE HANDLEIDING

tegen de rijrichting in (0 - 5 jaar)

STRUČNÝ NÁVOD

orientace proti směru jízdy (0–5 let)

BREVI ISTRUZIONI

rivolto all'indietro (0 - 5 anni)

KRÓTKA INSTRUKCJA

zwrócone do tyłu (0 - 5 lat)

KRÁTKY NÁVOD

orientácia proti smeru jazdy
(0 – 5 rokov)

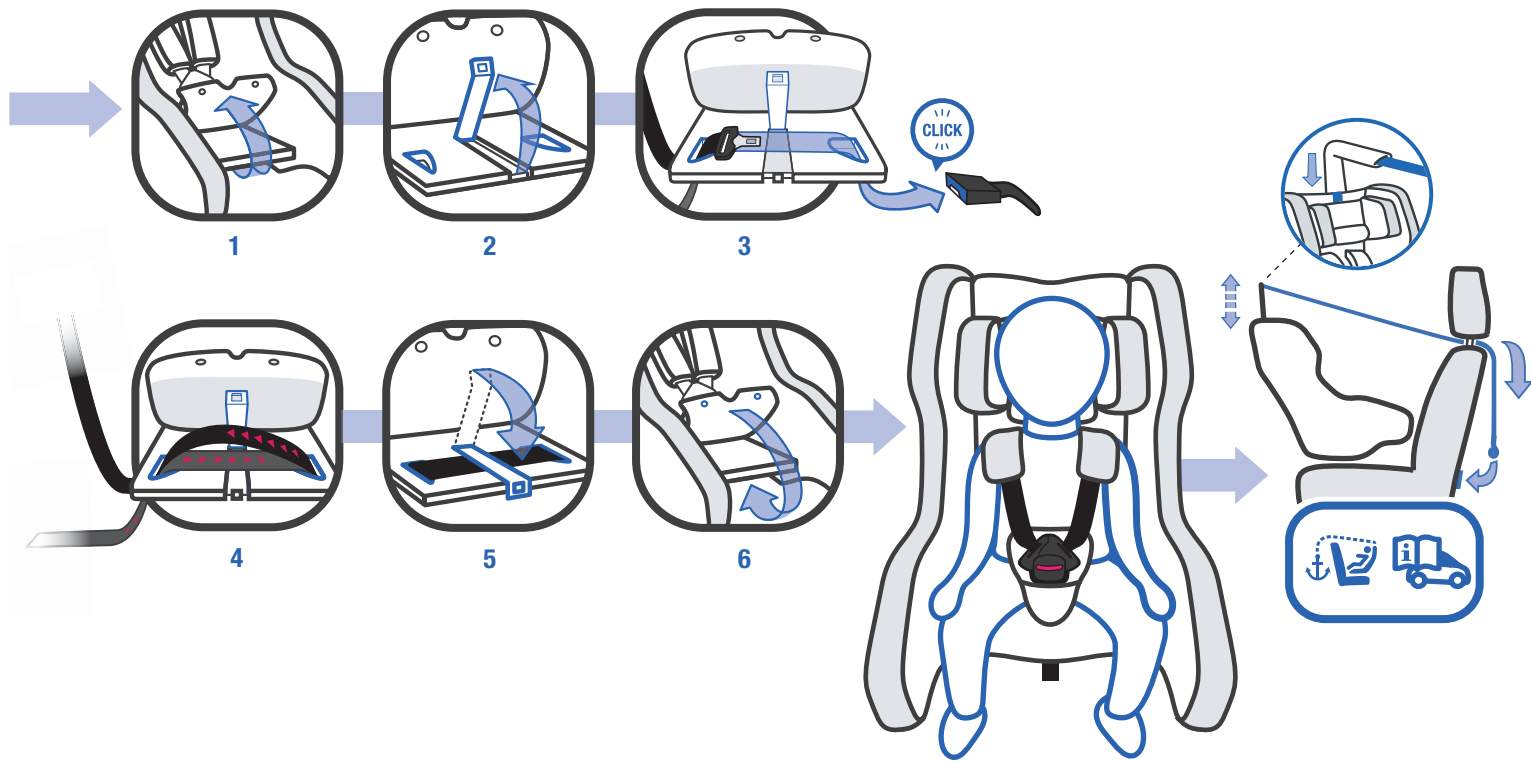

INSTRUCCIONES RESUMIDAS

mirando hacia atrás (0 - 5 años)

INSTRUÇÃO CURTA

Virado para trás (0 - 5 anos)

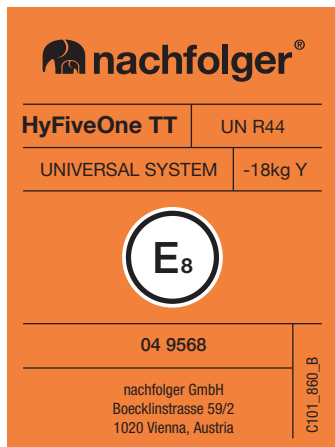

ALLGEMEINE HINWEISE

Zulassung:

nachfolger HyFiveOne TT „universelles“ Kinderrückhaltesystem nach UN R44/4

Gewicht:

0 bis 18 kg / Gruppe 0/1

Alter:

von der Geburt bis ca. 5 Jahre

Empfohlen:

Für Fahrzeuge mit Dreipunkt-Automatik-Gurt nach UN R16 und Top Tether

WARNUNG! Damit Ihr Kind richtig geschützt wird, ist es unbedingt notwendig den nachfolger HyFiveOne TT so zu verwenden, wie es in dieser Anleitung beschrieben wird.

HINWEIS! Bewahren Sie diese Anleitung immer griffbereit im dafür vorgesehenen Fach in der Tragetasche auf.

WARNUNG! Die Zulassung erlischt, sobald am Sitz etwas verändert wird!

GENERAL INFORMATION

Approval:

nachfolger HyFiveOne TT "universal"
child restraint according to UN R44/4

Weight:

0 to 18 kg / Group 0/1

Age:

from birth, up to approximately 5 years

Recommended for:

For vehicle seats with three-point
automatic retractor belt according to
UN R16 and Top Tether

WARNING! For proper protection of your child, it is essential to use and install the nachfolger HyFiveOne TT according to the instructions given in this manual.

NOTE! Please always have the instruction manual at hand and store it in the dedicated slot in the carrying bag.

WARNING! Approval of the seat expires immediately in case of any modification!

INFORMAZIONI GENERALI

Approvazione:

seggolino „universale“ per bambini
nachfolger HyFiveOne TT secondo la UN R44/4

Peso:

da 0 a 18 kg / Gruppo 0/1

Età:

dalla nascita fino a circa 5 anni

Consigliato per:

Sedili auto con cinture di sicurezza
a tre punti con riavvolgimento automatico
secondo la UN R16 e Top Tether

ATTENZIONE! Per la corretta protezione del bambino, è essenziale usare e installare il nachfolger HyFiveOne TT secondo le istruzioni fornite in questo manuale.

NOTA! Conservate queste istruzioni sempre a portata di mano nell'apposito scomparto nella custodia.

ATTENZIONE! L'approvazione del seggiolino scade immediatamente in caso di modifiche!

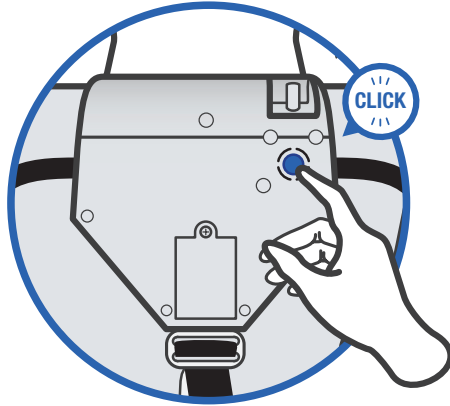

VOR DER ERSTEN VERWENDUNG

Der nachfolger HyFiveOne TT wird mit geöffnetem Ablassventil ausgeliefert. Bitte beachten Sie, dass dieses vor der ersten Verwendung geschlossen werden muss. Drücken Sie die Taste am Ablassventil bis ein deutliches KLICK zu hören ist.

Des Weiteren müssen vor der ersten Verwendung Batterien in das integrierte LED Warnsystem eingebaut werden. Dazu entfernen Sie die Schraube mit einem handelsüblichen Schraubenzieher und nehmen den Deckel des Batteriefachs ab. Legen Sie drei AAA-Batterien ein und schließen Sie den Deckel anschließend wieder.

HINWEIS! Wenn die Statusanzeige dauerhaft rot leuchtet, müssen die Batterien ausgewechselt werden.

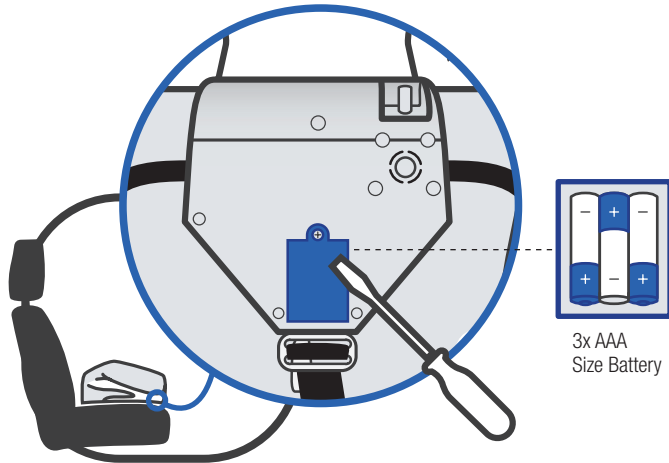

BEFORE USING THE SEAT THE FIRST TIME

The nachfolger HyFiveOne TT is delivered with the release valve in open position. Please note that this must be closed prior to first usage. Press the button on the release valve until you hear a clear CLICK.

Furthermore, batteries must be installed in the integrated LED warning system prior to first usage. Remove the screw with a standard screw driver and remove the cover of the battery compartment. Insert three AAA batteries and close the cover again.

NOTE! If the status light remains solid red, the batteries must be replaced.

PRIMA DI UTILIZZARE IL SEGGIOLINO PER LA PRIMA VOLTA

Il nachfolger HyFiveOne TT viene fornito con la valvola di rilascio in posizione aperta. Si rammenta che questa dev'essere chiusa prima del primo utilizzo. Premere il pulsante sulla valvola di rilascio finché non sente un chiaro CLICK.

Inoltre, prima del primo utilizzo devono essere installate le batterie nel sistema di allarme LED integrato. Rimuovere le viti con un cacciavite standard e rimuovere il coperchio del vano batterie. Inserire tre batterie AAA e chiudere nuovamente il coperchio.

NOTA! Se la spia resta rossa, le batterie devono essere sostituite.

VERWENDUNG IM FAHRZEUG



WARNUNG! Verwenden Sie den nachfolger HyFiveOne TT nicht auf einem Fahrzeugsitz, wenn der Front-Airbag aktiviert ist. Der großvolumige Front-Airbag entfaltet sich explosionsartig und kann Ihr Kind schwer verletzen oder sogar töten. Dies gilt nicht für die so genannten Seitenairbags.

An einigen Auto-Sitzbezügen aus empfindlichem Material (z.B. Velours, Leder etc.) können durch die Benutzung von Auto-Kindersitzen Gebrauchsspuren auftreten. Um das zu vermeiden, verwenden Sie die mitgelieferte Tasche als Unterlage für den Kindersitz.

Gepäckstücke oder andere Gegenstände im Fahrzeug, die bei einem Unfall Verletzungen verursachen können, müssen immer gut befestigt werden. Andernfalls können Sie sich zu tödlichen Geschossen im Fahrzeug verwandeln.

WARNUNG! Bitte lassen Sie Ihr Kind nie unbeaufsichtigt im Fahrzeug zurück. Die Kunststoffteile (z.B. Gurtschloss) des Kindersitzes heizen sich in der Sonne auf. Ihr Kind kann sich daran verbrennen. Schützen Sie Ihr Kind und den Kindersitz vor intensiver Sonneneinstrahlung (z.B. indem Sie ein helles Tuch über den Sitz legen).

WARNUNG! Vergewissern Sie sich, dass die umklappbaren Rückenlehnen der Fahrzeugsitze eingerastet sind und sich in einer aufrechten Position befinden.

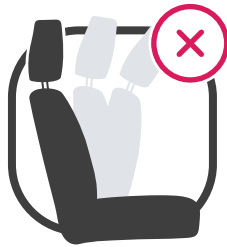

USE OF THE SEAT IN THE CAR

WARNING! Do not use the nachfolger HyFiveOne TT in front seats equipped with activated front-airbag. The high-volume front-airbags expand explosively. This can result in the death or injury of the child. This does not apply to so-called side-airbags.

On some car seat covers which are made of a sensitive material (e.g. velour, leather etc.) the use of child seats may lead to traces of wear and tear. In order to avoid this, you should place the delivered bag underneath the child seat.

Items of luggage and other loose objects in the car, which could cause injury in an accident, must always be safely secured. They can become deadly projectiles in the case of a car accident.

NOTE! Never leave your child in the car unattended. Plastic parts of the seat heat up in the sun. Your baby may get burnt. Protect your baby and the car seat from intense exposure to the sun (e.g. putting a white blanket over the seat).

NOTE! Make sure that the folding backrests of the vehicle seats are locked and are in an upright position.

USARE IL SEGGIOLINO IN AUTO

ATTENZIONE! Non usare il nachfolger HyFiveOne TT in sedili anteriori dotati di airbag frontale attivo. Gli airbag frontali ad alto volume si espandono esplosivamente. Ciò può causare morte o lesioni al bambino. Ciò non si applica ai cosiddetti airbag laterali.

Su alcuni coprisedili fatti in materiale sensibile (per esempio velluto, cuoio, ecc.) l'uso del seggiolino può provocare tracce di usura. Per evitarlo, collocare sotto il seggiolino la base fornita.

I bagagli e altri oggetti in macchina, che potrebbero causare lesioni in un incidente, devono sempre essere fissati in modo sicuro. Possono diventare proiettili mortali nel caso d'incidente stradale.

NOTA! Non lasciare mai incustodito il bambino nell'auto. Le parti in plastica del seggiolino si scaldano al sole. Il bambino potrebbe bruciarsi. Proteggere il bambino e il seggiolino da un'intensa esposizione al sole (per esempio ponendo un lenzuolo bianco sul seggiolino).

NOTA! Assicurarsi che il ripiegamento degli schienali dei sedili sia bloccato e in posizione verticale.

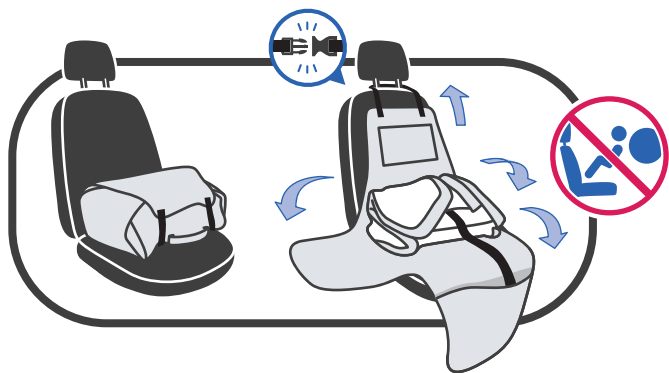

EINBAU DES KINDERSITZES

- Stellen Sie den HyFiveOne TT samt Tasche auf den Fahrzeugsitz.
- Falten Sie die Tasche auseinander und lassen Sie sie gleich auf dem Fahrzeugsitz liegen.
- Legen Sie die beiden oberen Verschlussriemen der Tasche um die Fahrzeugkopfstütze und stecken Sie die beiden Gurtbandschließen zusammen. Damit haben Sie den perfekten Sitzschoner bereits am Sitz integriert. Die praktischen Aufbewahrungstaschen können Sie für die Pumpe, Schuhe oder andere Spielsachen verwenden.
- In der transparenten Tasche finden Tablets, Fotos und andere sehenswerte Dinge ihren Platz.
- Schließen Sie die automatische Pumpe an das Ventil im Sitz (A) an und stellen Sie sicher, dass die Schnellablasstaste (B) geschlossen ist.
- Aktivieren Sie nun die Statusanzeige am Sitz, indem Sie die EIN-Taste (C) drücken.
- Anschließend starten Sie den Aufpumpvorgang, indem Sie die Taste an der Pumpe (D) drücken.

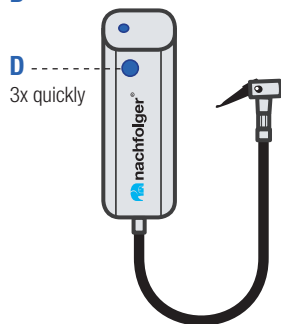
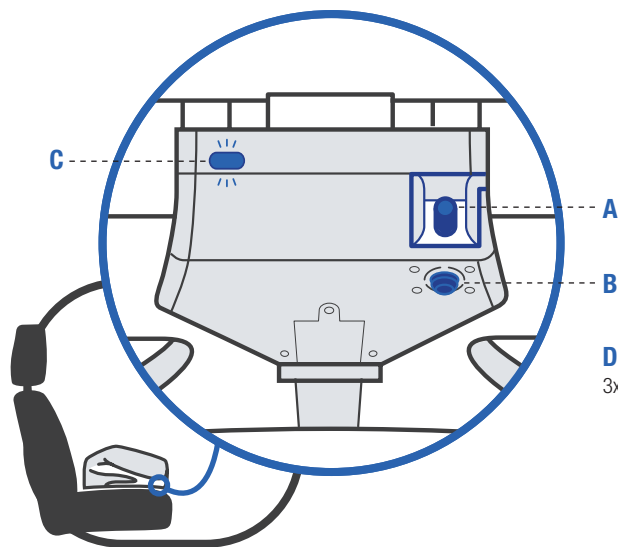

- **BEDIENUNG DER MOBILEN PUMPE (38)**
- **OPERATING THE MOBILE PUMP (39)**
- **GESTIONE DELLA POMPA (39)**

INSTALLATION OF THE CAR SEAT

- Place the HyFiveOne TT together with the bag on the vehicle seat.
- Fold the bag apart and leave it on the vehicle seat.
- Place the two upper buckle straps of the bag around the vehicle headrest and fit the two buckle locks together. With this bag, you have the perfect seat cover integrated in the seat. The practical storage pockets can be used for the pump, shoes or other toys.
- In the transparent bag tablets, photos and other interesting things find their place.
- Connect the automatic pump to the valve on the seat (A) and make sure that the quick release button (B) is closed.
- Now activate the status indicator on the seat by pressing the ON button (C).
- Then start the inflation process by pressing the button on the pump (D).

INSTALLAZIONE DEL SEGGIOLINO

- Posizionare il HyFiveOne TT e la base sul sedile.
- Piegare a parte la base e lasciarla sul sedile.
- Posizionare le due cinture della base attorno al poggiatesta e incastrare le due fibbie. Con questa base si ha la perfetta copertura del sedile integrata nel seggiolino. Le pratiche tasche possono essere usate per la pompa, le scarpe o altri giocattoli.
- Le fotografie e altri oggetti interessanti possono essere messi nelle tasche trasparenti.
- Collegare la pompa automatica alla valvola sul seggiolino (A) e assicurarsi che il pulsante di rilascio rapido (B) sia chiuso.
- Attivare ora l'indicatore di stato del seggiolino premendo sul pulsante ON (C).
- Avviare, quindi, il processo di gonfiaggio premendo sul pulsante della pompa (D).

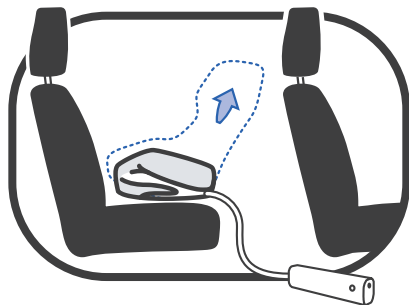
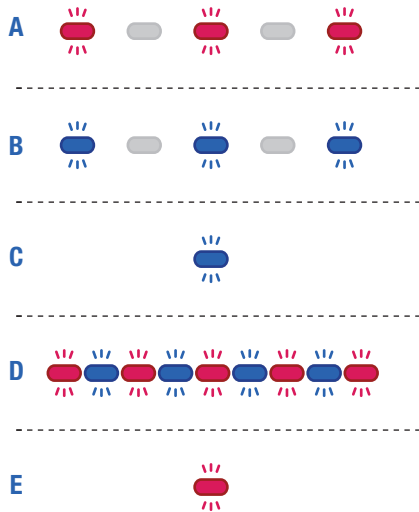

EINBAU DES KINDERSITZES

Statusanzeige am Sitz:

- ROT blinkend bedeutet, dass noch mehr Luft eingefüllt werden muss (A).
- BLAU blinkend bedeutet, dass der Sitz bereits ausreichend aufgeblasen wurde, damit man ihn aber länger nutzen kann, wäre noch etwas mehr Luft besser (B).
- Leuchtet die LED Anzeige durchgängig BLAU, ist der Sitz betriebsbereit (C).
- Ist zu viel Luft im System, blinkt die Lampe schnell ROT-BLAU. Häufiger bzw. langer Überdruck schädigt das Luftsystem (D).
- Leuchtet die LED Anzeige durchgehend ROT, ist die Batterie am Ende ihrer Lebensdauer (E).

HINWEIS! Achten Sie beim Aufblasen des Sitzes, dass der Sitz nirgendwo eingeklemmt ist, damit er sich richtig entfalten kann.

HINWEIS! Sie können die Befüllung des nachfolger HyFiveOne TT aber auch an der Tankstelle per Fahrradpumpe oder mit der Pumpe, die im Kfz Reifendichtmittelset enthalten ist, durchführen.

INSTALLATION OF THE CAR SEAT

Status display on the seat:

- RED flashing light means that more air must be filled in the seat (A).
- BLUE flashing light means, that the seat has been inflated enough, but to use it for a longer time, a bit more air would be better (B).
- If the LED indicator lights continuously BLUE, the seat is ready (C).
- When there is too much air in the system, the indicator flashes quickly RED-BLUE (D).
- If the LED indicator lights continuously RED, the battery is at the end of its life (E).

NOTE! When unfolding the seat, make sure that the seat is not clamped anywhere to allow it to unfold properly.

NOTE! You can also fill the nachfolger HyFiveOne TT at the gas station, by bicycle pump or with the pump which is included in the car tire sealant set.

INSTALLAZIONE DEL SEGGIOLINO

Visualizzazione di stato sul seggiolino:

- La luce ROSSA lampeggiante indica che bisogna inserire più aria nel seggiolino (A).
- La luce BLU lampeggiante indica che il seggiolino è stato gonfiato abbastanza, ma sarebbe meglio un po' più di aria per farlo durare maggiormente (B).
- Se l'indicatore LED ha una luce BLU fissa, il seggiolino è pronto (C).
- In caso di aria eccessiva nel sistema, l'indicatore avrà una luce ROSSA-BLU che lampeggia velocemente (D).
- Se l'indicatore LED ha una luce ROSSA fissa, la batteria si sta scaricando (E).

NOTA! Per sganciare il seggiolino, assicurarsi che non sia bloccato da nessuna parte per consentirgli di sganciarsi correttamente.

NOTA! Il nachfolger HyFiveOne TT può essere gonfiato anche dal benzinaiolo con una pompa per biciclette o con la pompa inclusa nel set di riparazione gomme dell'auto.

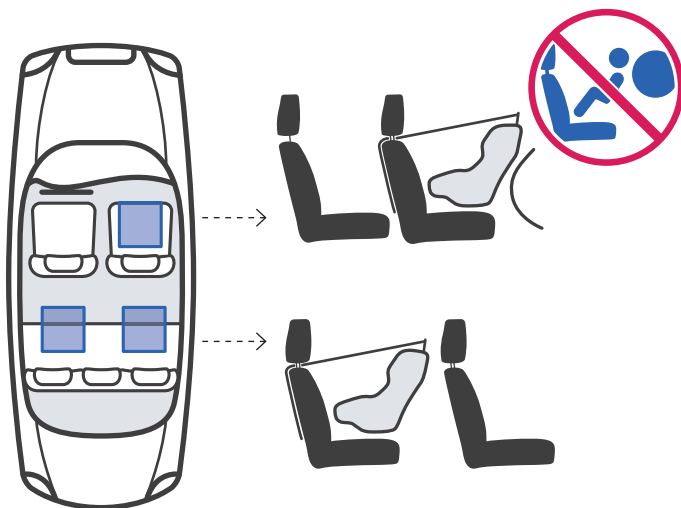

EINBAU DES KINDERSITZES

Auswahl des Sitzplatzes:

Richten Sie den Sitz vor dem Ansurten auf dem Fahrzeugsitz so aus, dass er gegen die Fahrtrichtung steht und der Schriftzug an den Seiten eine waagerechte Linie bildet.

Damit ist sichergestellt, dass der Sitz in jedem Fahrzeug – ob Kleinwagen, Luxuslimousine oder Familienvan – immer gleich komfortabel und richtig eingebaut wird.

Die Rückseite des Kindersitzes kann, muss jedoch nicht mit der Rückenseite des Vordersitzes bzw. dem Armaturenbrett in Kontakt kommen.

WARNUNG! Der nachfolger HyFiveOne TT darf nur mit Top Tether verwendet werden. Dies gilt auf allen Sitzplätzen im Fahrzeug.

HINWEIS! Lesen Sie bitte in der Anleitung Ihres Fahrzeuges nach, auf welchen Sitzplätzen sich der optimale Einbau bewerkstelligen lässt. Zusätzlich

INSTALLATION OF THE CAR SEAT

Selection of the seat:

Before you belt on the seat in the car, the seat must be positioned against the driving direction and the lettering on the sides forms a horizontal line. This ensures that the seat is always installed in every vehicle - whether it is a small car, a luxury limousine or a family van - in the same comfortable and correct way.

The back of the child restraint may, but does not need to be in contact with the back of the front seat or the dashboard.

WARNING! The HyFiveOne TT must be used only in conjunction with the top tether belt! This applies to all seats in the vehicle.

NOTE! Please refer to the instructions manual of your vehicle, to find the best suited seating positions for the installation.

INSTALLAZIONE DEL SEGGIOLINO

Scelta della posizione:

Prima di mettere la cintura al seggiolino, esso dev'essere posizionato in senso contrario alla direzione di guida e la scritta sul lato deve formare una linea orizzontale. Ciò assicura che il seggiolino è installato in ogni vettura - sia che si tratti di una macchina piccola, una lussuosa limousine o una monovolume - in modo confortevole e corretto.

La parte posteriore del sistema di ritenuta per bambini può, ma non deve essere nella parte posteriore del sedile anteriore o del cruscotto.

ATTENZIONE! Questo seggiolino per auto può essere utilizzato soltanto insieme alla cinghia Top Tether! Questo vale per tutti i posti nel veicolo.

NOTA! Fare riferimento al manuale d'istruzione del veicolo per trovare le posizioni più adatte all'installazione.

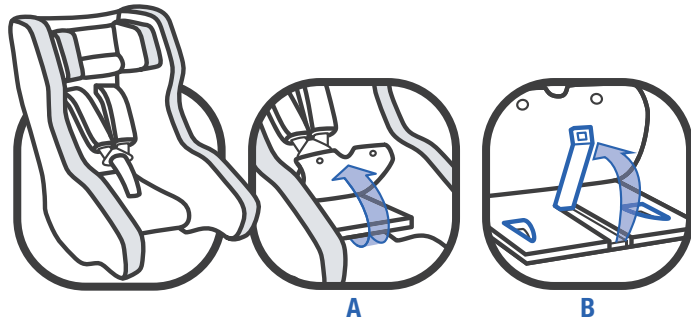

A

B

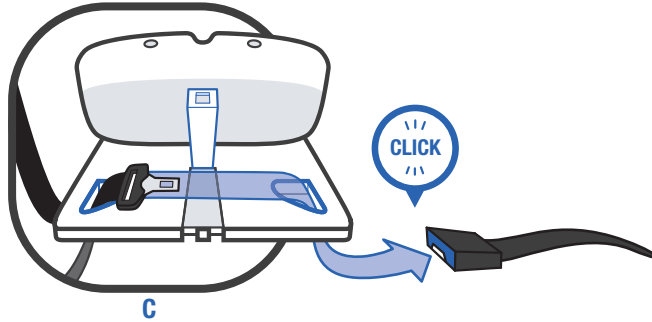

C

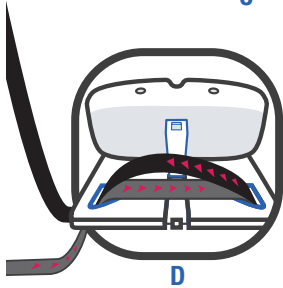

D

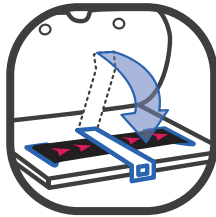

E

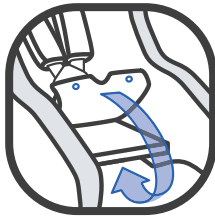

F

EINBAU DES KINDERSITZES

- Lösen Sie den Bezug im Bereich der Oberschenkel und klappen Sie diesen über das Gurtschloss zurück (A).
- Darunter befindet sich die Gurtführung mit der blauen Gurtklemme.
- Legen Sie sich ausreichend Gurtband vor und führen Sie die Schlosszunge des Fahrzeuggurtes von unten durch die türseitige Gurtführung.
- Öffnen Sie die Gurtklemme und legen Sie das Gurtband ein, ohne die Gurtklemme zu schließen (B).

HINWEIS! Achten Sie darauf, dass der Gurt nicht verdreht ist.

- Stecken Sie nun die Schlosszunge durch die zweite Gurtführung von oben kommend nach unten durch und anschließend in das fahrzeugeigene Gurtschloss, bis es mit einem deutlichen KLICK einrastet (C).
- Ziehen Sie nun das obenliegende Gurtband im Bereich der Gurtklemme kräftig nach oben, sodass der gesamte Gurt gespannt ist (D).
- Prüfen Sie den gesamten Gurtverlauf und wiederholen sie gegebenenfalls den Vorgang bis der Gurt überall strammgezogen ist.
- Jetzt legen Sie das gespannte Gurtband in die Gurtklemme ein und schließen diese (E).
- Klappen Sie den Bezug über die Gurtführung und befestigen Sie ihn mit Hilfe der beiden Druckknöpfe wieder an der Unterseite der Sitzfläche (F).

INSTALLATION OF THE CAR SEAT

- Loosen the cover in the area of the legs and fold them back over the belt buckle (A).
- Underneath is the belt guide with the blue belt clamp.
- Place the belt in a sufficient position and guide the buckle tongue of the vehicle belt from below through the belt guide on the door side.
- Open the belt clamp and insert the webbing without closing the belt clamp (B).

NOTE! Make sure the belt is not twisted.

- Now push the buckle tongue through the second belt guide downwards from above and then into the vehicle-specific belt buckle until you hear a clear CLICK (C).
- Now pull the upper belt in the area of the belt clamp upwards, so that the entire belt is tensioned (D).
- Check the entire belt path and repeat the procedure until the belt is tightly tightened.
- Now insert the tensioned webbing into the belt clamp and close it (E).
- Fold the cover over the belt guide and secure it with the two press buttons on the bottom of the seat (F).

INSTALLAZIONE DEL SEGGIOLINO

- Allentare il coperchio nell'area delle gambe e ripiegarle attorno alla fibbia (A).
- La guida della cintura è posta sotto con il morsetto blu.
- Posizionare la cintura in una posizione sufficiente e guidare la fibbia della cintura dal basso attraverso la guida della cintura sul lato della portiera.
- Aprire il morsetto e inserire la cinghia senza chiuderlo (B).

NOTA! Assicurarsi che la cintura non sia attorcigliata.

- Spingere ora la fibbia attraverso la seconda guida della cintura dal basso verso l'alto e nell'apposita fibbia del veicolo fino a sentire un chiaro CLICK (C).
- Tirare ora verso l'alto la cintura superiore nell'area del morsetto, in modo che l'intera cintura sia tesa.
- Controllare l'intero percorso della cintura e ripetere la procedura fino a che la cintura non sia ben serrata.
- Inserire ora la cinghia tesa nel morsetto e chiuderla (E).
- Piegarla il coperchio sulla guida della cintura e assicurarla con i due pulsanti a pressione sul fondo del seggiolino (F).

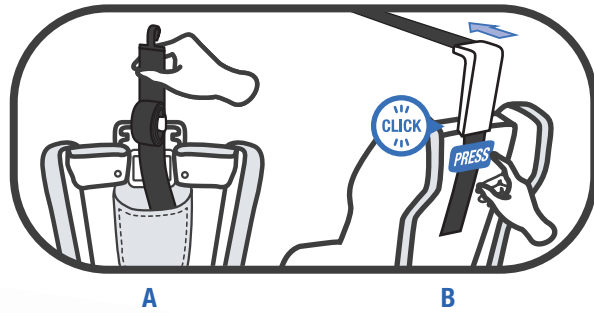

INSTALLATION DES TOP TETHER

WARNUNG! Dieser Autositz darf nur in Verbindung mit dem Top Tether Gurt verwendet werden! Wenn Sie den Sitz vorne am Beifahrersitz verwenden, stellen Sie sicher, dass der Beifahrer Airbag deaktiviert ist!

HINWEIS! Der Top Tether muss auch am Beifahrersitz verwendet werden.

- Nehmen Sie den Top Tether aus der Aufbewahrungstasche, welche an der Rückseite des HyFiveOne TT angebracht ist (A).
- Drücken Sie die blaue Taste an der Rückseite des HyFiveOne TT und ziehen Sie den Top Tether Bügel in die gewünschte Höhe, bis Sie ein deutliches KLICK hören (B).

HINWEIS! Nur ein optimal eingestellter Top Tether gewährt Ihrem Kind größtmöglichen Schutz und Komfort. Der Top Tether muss so eingestellt werden, dass zirka zwei Finger breit zwischen Kopf des Kindes und Top Tether Gurt frei bleiben (C).

- Drücken Sie die graue Taste am Top Tether Gurt und ziehen Sie gleichzeitig am Top Tether Haken um den Gurt zu verlängern.
- Führen Sie den Top Tether Gurt auf kürzestem Weg durch oder über die Kopfstütze.
- Details dazu finden Sie in Ihrer Fahrzeuganleitung.
- Hängen Sie den Schnapphaken in den empfohlenen Top Tether Verankerungspunkt ein (D).

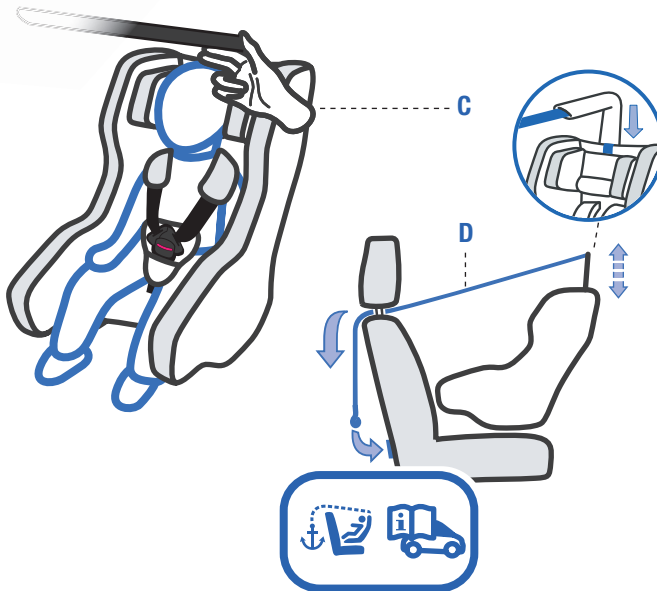

INSTALLATION OF THE TOP TETHER

WARNING! This car seat must be used only in conjunction with the top tether belt! If you want to use the car seat on the front passenger seat, make sure the front passenger airbag is deactivated!

NOTE! The top tether must also be used on the front passenger seat.

- Take the top tether out of the storage bag, which is attached to the back of the HyFiveOne TT (A).
- Press the blue button on the back of the HyFiveOne TT and pull the top tether frame to the recommended height until you hear a clear CLICK (B).

NOTE! Only when adjusted to the most suitable height does the top tether offer your child the highest degree of protection and safety. The top tether must be adjusted to leave the space of two fingers between the child's head and the top tether belt (C).

- Press the gray button of the top tether strap while pulling the top tether hook to extend the belt.
- Run the top tether strap the shortest way through or over the head rest. Details can be found in your vehicle manual.
- Connect the snap hook into the recommended top tether anchorage point (D).

INSTALLAZIONE DEL TOP TETHER

ATTENZIONE! Questo seggiolino per auto può essere utilizzato soltanto insieme alla cinghia Top Tether! Se utilizzate il sedile davanti nel posto del passeggero, assicuratevi che l'airbag del passeggero sia disattivato!

NOTA! Il Top Tether deve essere utilizzato anche sul sedile del passeggero anteriore.

- Estraete il Top Tether dalla custodia montata sul retro del seggiolino HyFiveOne TT (A).
- Premete il tasto blu sul retro dell'HyFiveOne TT ed estraete la staffa Top Tether all'altezza desiderata fino a udire un CLIC evidente (B).

NOTA! Soltanto un Top Tether regolato perfettamente offre al tuo bambino la massima sicurezza e il migliore comfort. Il Top Tether deve essere regolato in modo che resti uno spazio libero di circa due dita fra la testa del bambino e la cinghia Top Tether (C).

- Premete il tasto grigio sulla cinghia Top Tether e allo stesso tempo tirate il gancio Top Tether per allungare la cinghia.
- Fate compiere alla cinghia Top Tether il percorso più corto oppure fatela passare sopra il poggiatesta. Potete trovare i dettagli in merito nel manuale della vostra auto.
- Agganciare il gancio a scatto nel punto di ancoraggio Top Tether consigliato (D).

INSTALLATION DES TOP TETHER

HINWEIS! Achten Sie darauf, dass Sie anstatt des Top Tether Verankerungspunkts nicht den Gepäckhaken benutzen. Lesen Sie bitte in der Anleitung Ihres Fahrzeuges nach, wo sich der Top Tether Verankerungspunkt befindet, oder suchen Sie an Ihrem Fahrzeug nach diesem Symbol: 

- Straffen Sie den Top Tether, indem Sie am freien Ende des Gurts ziehen. Der Top Tether ist richtig gespannt, wenn die grüne Spannungsanzeige sichtbar ist (E).
- Rollen Sie das freie Ende des Top Tether Gurtes auf und fixieren es mit dem Klettband (F).

HINWEIS! Lesen Sie bitte in der Anleitung Ihres Fahrzeuges nach, auf welchen Sitzplätzen sich der optimale Einbau bewerkstelligen lässt.

Ausbau:

- Zum Lösen der Top Tether Verankerung lockern Sie den Gurt, indem Sie die graue Taste betätigen und den Versteller vom Verankerungspunkt wegziehen.
- Hängen Sie dann den Schnapphaken aus dem Verankerungspunkt aus.
- Packen Sie den Top Tether in den dafür vorgesehenen Aufbewahrungsbeutel an der Rückseite des HyFiveOne TT.

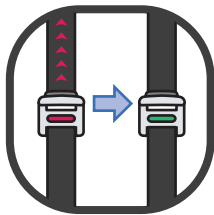
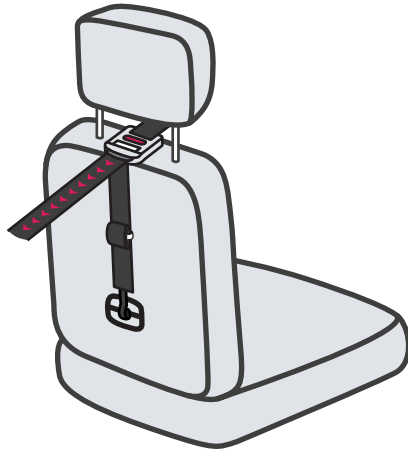

E

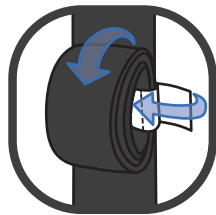

F

INSTALLATION OF THE TOP TETHER

NOTE! Make sure that you are not using the luggage hooks, instead of the top tether anchorage point. Please refer to the manual of your vehicle for the location of the top tether anchorage point or watch out in your vehicle for this symbol:



- Tighten the top tether by pulling on the loose end of the strap. The top tether is tightened properly correctly if the green tension indicator is visible (E).
- Roll up the loose end of the top tether strap and fix it with the velcro tape (F).

NOTE! Please refer to the instructions manual of your vehicle, to find the best seat positions for the installation.

De-installation:

- To release the top tether anchor, loosen the strap by pressing the gray button and pulling the adjuster away from the anchorage point.
- Unhook the snap hook from the anchorage point.
- Put the top tether in the designated storage bag on the back of the HyFiveOne TT.

INSTALLAZIONE DEL TOP TETHER

AVVERTENZA! Prestate attenzione di non adoperare il gancio ferma bagagli al posto del punto di ancoraggio Top Tether. Controllate il manuale della vostra auto dove si trova il punto di ancoraggio Top Tether oppure cercate questo simbolo nella vostra auto:



- Tendete il Top Tether tirando l'estremità libera della cinghia. Il Top Tether è teso correttamente se è visibile l'indicazione di tensione verde (E).
- Avvolgete l'estremità libera della cinghia Top Tether e fissatela con il velcro (F).

AVVERTENZA! Controllate nel manuale della vostra auto su quali sedili è consigliabile effettuare il montaggio.

Smontaggio:

- Per sbloccare l'ancoraggio Top Tether allentate la cinghia premendo il tasto grigio e togliendo il regolatore dal punto di ancoraggio.
- Sganciate poi il gancio a scatto dal punto di ancoraggio. Riponete il Top Tether nell'apposita custodia sul retro dell'HyFiveOne TT.

ANPASSEN DER KOPSTÜTZE

HINWEIS! Nur eine in optimaler Höhe eingestellte Kopfstütze gewährt Ihrem Kind größtmöglichen Schutz und Komfort. Die Höhenverstellung ist stufenlos und ermöglicht Ihrem Kind somit den bestmöglichen Schutz.

- Die Kopfstütze muss so eingestellt werden, dass max. zwei Finger breit zwischen Schulter des Kindes und Kopfstütze frei bleiben.
- Ziehen Sie die Kopfstütze an der Oberseite nach oben und führen Sie diese in die gewünschte Position.

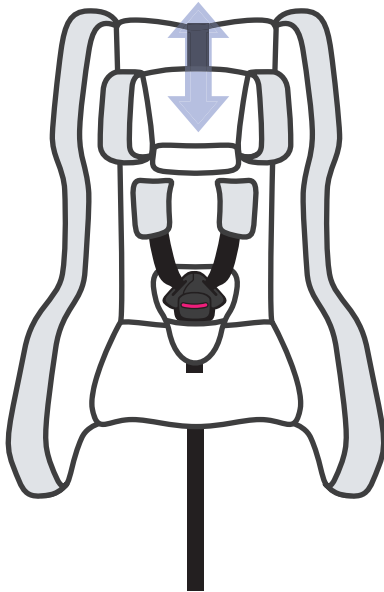
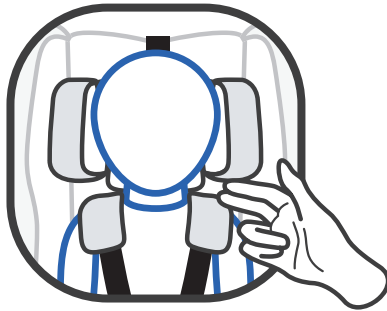

ADJUSTING THE HEADREST

NOTE! Only when adjusted to the most suitable height does the headrest offer your child the highest degree of protection and safety. The height of the headrest can be adjusted stepless and thus allows your child the best possible protection.

- The headrest must be adjusted to leave free two fingers' width between the child's shoulder and the headrest.
- Pull the headrest at the top upwards and bring the headrest into the required position.

REGOLARE IL POGGIATESTA

NOTA! Il poggiatesta offre al bambino il massimo grado di protezione e sicurezza solo se regolato all'altezza più confortevole. L'altezza del poggiatesta può essere regolata in modo graduale, consentendo al bambino la migliore protezione possibile.

- Il poggiatesta deve essere regolato per lasciare due dita di larghezza libere tra la spalla del bambino e il poggiatesta.
- Tirare il poggiatesta verso l'alto e portarlo nella posizione desiderata.

ANSCHNALLEN MITTELS GURTSYSTEM

Um die Höhe der Schultergurte anzupassen, gehen Sie bitte folgendermaßen vor:

- Öffnen Sie das Gurtschloss durch kräftiges Drücken auf den roten Knopf (A).
- Ziehen Sie die Schultergurte inklusive der Gurtpolster durch die Rückenlehne (B).
- Stecken Sie diese in der nächst passenden Höhe sofort wieder hinein (C).

HINWEIS! Für den optimalen Schutz durch den nachfolger HyFiveOne TT sollten die Schultergurte so nahe wie möglich am Körper anliegen. Stellen Sie die Höhe der Gurte so ein, dass diese von unten, über die Schulter des Kindes verläuft.

HINWEIS! Lockern Sie die Schultergurte, indem Sie die Verstelltaste am Zentralversteller betätigen und gleichzeitig beide Schultergurte nach oben ziehen (D). Achten Sie darauf, dass die Schultergurte nicht verdreht sind.

- Führen Sie die beiden Schlosszungen zusammen. Rasten Sie sie im Gurtschloss mit einem hörbaren KLICK ein.
- Ziehen Sie am Zentralverstellergurt und straffen Sie damit die Schultergurte bis sie eng am Körper Ihres Kindes anliegen.

HINWEIS! Sorgen Sie dafür, dass der Kindersitz frei von Spielsachen und harten Objekten ist.

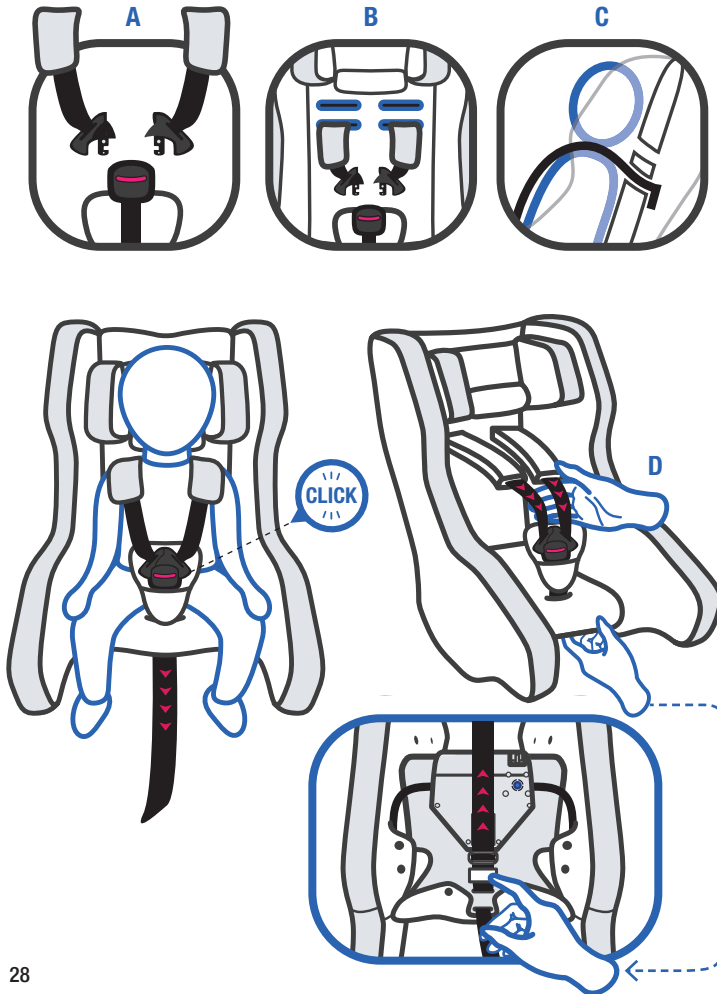

SECURING BY MEANS OF HARNESS SYSTEM

To adjust the height of the shoulder belts, please follow the next steps:

- Press the red button to open the buckle (A).
- Pull the shoulder belts including the shoulder pads through the backrest (B).
- Now insert it again through the next higher slot (C).

NOTE! For optimum protection by the nachfolger HyFiveOne TT, the shoulder straps should be as close as possible to the body. Adjust the height of the straps so that it runs from below, over the child's shoulder.

NOTE! Loosen the shoulder belts by activating the adjustment handle on the central adjuster and simultaneously pulling both shoulder belts upwards (D). Make sure that the shoulder belts are not twisted or crossed over.

- Join the buckle tongue sections together and insert them into the buckle with an audible CLICK.
- Pull the central adjuster belt below the shoulder belts to fit your child's body tightly.

NOTE! Make sure that the child seat is free of toys and hard objects.

SICUREZZA COL SISTEMA D'IMBRACATURA

Seguire le fasi seguenti per regolare l'altezza delle cinture

- Premere il pulsante rosso per aprire la chiusura (A).
- Tirare le cinture, comprese di spalline, attraverso lo schienale (B).
- Inserirle nuovamente attraverso la successiva fessura superiore (C).

NOTA! Per una protezione ottimale con il nachfolger HyFiveOne TT, le spalline devono essere il più vicino possibile al corpo. Regolare l'altezza delle cinghie in modo che scorra da sotto, oltre le spalle del bambino.

NOTA! Allentare le cinture premendo il pulsante centrale e poi tirare contemporaneamente entrambe le cinture verso l'esterno (D). Assicurarsi che le cinture non siano arrotolate o intrecciate.

- Unire le fibbie e inserirle nella chiusura con un CLICK udibile.
- Posizionare la cintura regolabile centrale sotto le cinture per aderire ermeticamente al corpo del bambino.

NOTA! Assicurarsi che il seggiolino del bambino sia libero da giocattoli e oggetti duri.

VERWENDUNG DER NEUGEBORENENEINLAGE

Die optional erhältliche Neugeboreneneinlage gibt Ihrem noch kleinen Baby die notwendige Unterstützung, mehr Liegekomfort und Halt.

- Vor der ersten Verwendung müssen Sie diese in dem Sitz montieren.
- Dazu öffnen Sie das Gurtschloss des Kindersitzes und legen beide Schultergurte auf die Seite.
- Legen Sie die Neugeboreneneinlage in den Sitz.

Ab dem 6. Monat sollte die Neugeboreneneinlage entfernt werden, um ausreichend Platz für Ihr Kind zu schaffen. Als Zwischenstufe kann der Keil aus der Neugeboreneneinlage entfernt werden.

Zur Entfernung der Neugeboreneneinlage öffnen Sie das Gurtschloss, legen die beiden Schultergurte auf die Seite und nehmen anschließend die Neugeboreneneinlage aus dem Sitz.

HINWEIS! Für Frühchen, Babys unter 3 Kilogramm bzw. unter 45 cm Körpergröße, empfehlen wir die Verwendung einer Babyschale.

IST IHR KIND RICHTIG GESICHERT?

Um die bestmögliche Sicherheit Ihres Kindes zu gewährleisten, prüfen Sie bitte immer vor Beginn der Fahrt, ob...

- die Position der Kopfstütze ordnungsgemäß eingestellt wurde.
- das Gurtsystem an die Körpergröße Ihres Kindes angepasst wurde, die Schultergurte nicht verdreht sind und das Gurtsystem geschlossen ist.
- bei Babys bis 6 Monaten die Neugeboreneneinlage verwendet wird.
- der Top Tether straff über die Rückenlehne des Autositzes gespannt ist und der Gurtspannungsanzeiger grün ist.

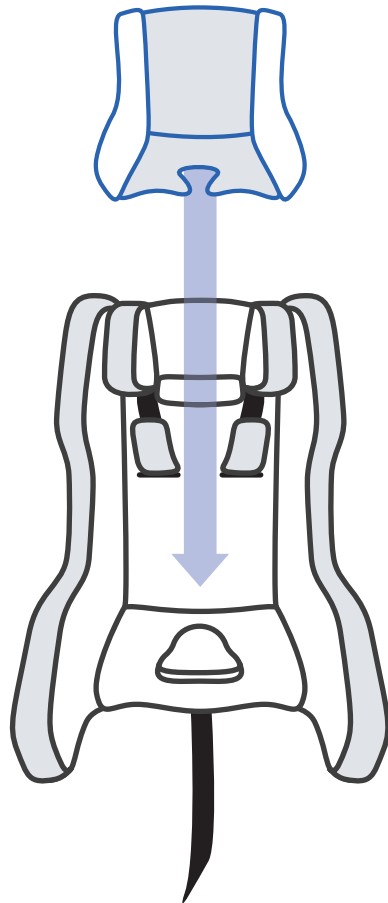

USING THE NEWBORN INLAY

The optional available newborn inlay helps to support lying comfort and fit for the smallest babies.

- Before you use it for the first time, you must install it in the seat.
- Open the buckle of the child seat and put the two shoulder straps on the side.
- Place the newborn inlay into the seat.

From the 6th month, the newborn inlay should be removed to create sufficient space for the child. As an intermediate stage remove the wedge from the newborn inlay. To remove the newborn inlay, open the buckle, place the two shoulder straps on the side and then remove the newborn inlay from the seat.

NOTE! For preemies, babies under 3 kilograms or under 45 cm height, we recommend using an infant carrier.

IS YOUR CHILD PROPERLY SECURED?

To guarantee the maximum safety for your child, please make sure that:

- The headrest is adjusted to the correct height.
- The belt system is correctly adjusted to the size of the child, the shoulder belts are not twisted and the belt system is locked.
- The vehicle-specific belt is tensioned and the clamp is closed and locked.
- The newborn inlay is used for babies up to 6 months.
- the top tether tightly stretched over the back of the car seat and the belt tension indicator is green.

USO DELL'INSERTO NEONATO

L'inserto neonato disponibile in opzione aiuta a supportare il comfort da sdraiato ed è adatto per i bambini più piccoli.

- Installarlo sul sedile prima di utilizzarlo per la prima volta.
- Aprire la chiusura del seggiolino e posizionare di lato le due spalline.
- Posizionare l'inserto neonato nel seggiolino.

L'inserto neonato dovrà essere rimosso al sesto mese, in modo da creare lo spazio sufficiente per il bambino. Come intermedio, il cuneo può essere rimosso dall'inserto neonatale. Per rimuovere l'inserto neonato, aprire la chiusura, posizionare di lato le spalline e rimuovere l'inserto dal seggiolino.

NOTA! Raccomandiamo l'utilizzo di porte-enfant per bambini prematuri, sotto i 3 chilogrammi o 45 cm di altezza.

SUO FIGLIO È LEGATO CORRETTAMENTE?

Per garantire la massima sicurezza al bambino, assicurarsi che:

- Il poggiatesta sia regolato all'altezza corretta.
- Il sistema delle cinture sia regolato correttamente alla dimensione del bambino, le cinture non siano arrotolate e che il sistema cinture sia bloccato.
- l'inserto neonato sia utilizzato per bambini fino a 6 mesi.
- il Top Tether è teso sopra lo schienale del sedile e l'indicatore della tensione della cinghia è verde.

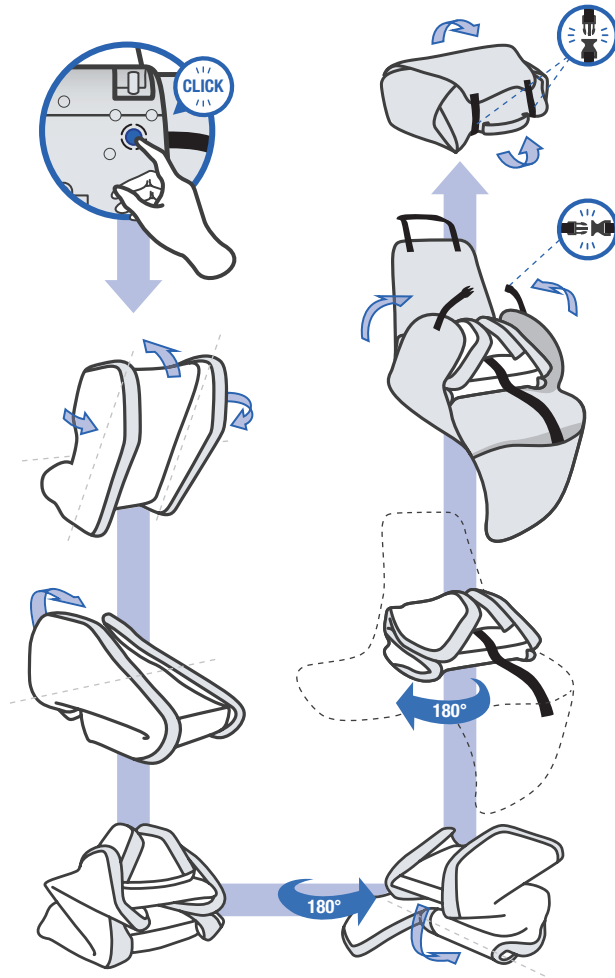

AUSBAU AUS DEM FAHRZEUG

- Zum Ausbau des Sitzes öffnen Sie das Fahrzeuggurtschloss und die Gurtklemme. Ziehen Sie anschließend die Schlosszunge am Gurt aus der Gurtführung.
- Anschließend drücken Sie die Schnellablasstaste an der Unterseite des Sitzes.
- Falls Sie die Neugeboreneneinlage verwenden, entfernen Sie diese nun.
- Falten Sie den Sitz zusammen, indem Sie die Rückenlehne fest gegen die Sitzfläche drücken.
- Ist der Sitz flach gedrückt, schieben Sie die Kopfstütze nach oben und klappen den oberen Teil der Rückenlehne zurück über den unteren Teil der Rückenlehne.
- Wenn die Tasche bereits unter dem Sitz liegt, schließen Sie die seitlichen Gurtschnallen über dem Sitz.
- Öffnen Sie die oberen Schnallen des Sitzschoners, die um die Kopfstütze geschlungen waren und schlagen diese über den unteren Teil des Schoners.
- Abschließend verbinden Sie beide Gurtschnallen miteinander.

DE-INSTALLATION OF THE CAR SEAT

- To remove the seat, open the vehicle seat belt buckle and the belt clamp. Then pull the buckle through the belt guide.
- Then press the quick release button on the bottom of the seat.
- If you are using the newborn inlay, remove it now.
- Fold the seat together by pressing the backrest firmly against the seat.
- If the seat is flat, move the headrest upwards and fold the upper part of the backrest back over the lower part of the backrest.
- If you have the bag already under the seat, close the side buckles above the seat.
- Open the top buckles of the seat protector, which are wrapped around the headrest and fold them over the lower part of the protector.
- Finally, connect the two buckles together.

DISINSTALLAZIONE DEL SEGGIOLINO

- Per rimuovere il seggiolino, aprire l'apposita chiusura del veicolo e il morsetto. In seguito, tirare la chiusura attraverso la guida della cintura.
- Premere il pulsante di rilascio rapido sul fondo del seggiolino.
- Se si sta usando l'inserto neonato, rimuoverlo adesso.
- Piegare il seggiolino premendo con fermezza lo schienale contro il sedile.
- Se il seggiolino è sgonfio, muovere verso l'alto il poggiatesta e ripiegare la parte superiore del poggiatesta contro la parte inferiore.
- Se la base è ancora sotto il seggiolino, chiudere le chiusure laterali sopra il seggiolino.
- Aprire le chiusure superiori della protezione sedile, che sono avvolte al poggiatesta e ripiegarle sulla parte inferiore della protezione.
- In fine, collegare le due chiusure.



REINIGUNG DES BEZUGES

Es ist darauf zu achten, dass nur ein original nachfolger HyFiveOne TT Sitzbezug und original nachfolger HyFiveOne TT Polsterteile verwendet werden, da diese für eine uneingeschränkte Funktionalität sorgen.

Ersatzteile sind im Fachhandel erhältlich.

Kunststoffteile und das Gurtsystem können mit einem feuchten Tuch gereinigt werden. Bevor Sie die Neugeboreneneinlage waschen, muss der Schaumteil entfernt werden. Genauere Informationen dazu, finden Sie im Kapitel „Entfernen des Bezuges“.

WARNUNG! Vor Gebrauch waschen! Der Bezug darf nur bei 30°C im Schonwaschgang gewaschen werden. Sollten Sie mit mehr als 30°C oder mit der Hand waschen, kann es zu Ausfärbungen des Bezugstoffes kommen. Bitte den Bezug gesondert von anderer Wäsche waschen und keinesfalls maschinell trocknen! Den Bezug keinesfalls in direkter Sonne trocknen!

WARNUNG! Bitte auf keinen Fall chemische Reinigungs- oder Bleichmittel verwenden.

CLEANING THE COVER

Make sure that only an original nachfolger HyFiveOne TT seat cover is used on the seat because the cover is also a fundamental component of the good functioning of the child seat. Replacement covers may be purchased at authorised dealers.

Plastic parts, the harness system as well as the antislidecoating of the shoulder belts can be cleaned with a wet cloth. Before you wash the newborn inlay, the foam part must be removed. For more detailed information, see the section „Removing the cover“.

WARNING! Wash before use! The cover should be washed at 30°C in a delicate wash cycle. Washing at higher temperatures than 30°C or by hand may result in color bleeding. Wash separately from other items and never tumble dry! Never dry in strong sunlight!

WARNING! Never use chemical cleaning or bleaching agents.

PULIZIA

Assicurarsi di utilizzare solo coprisedili originali nachfolger HyFiveOne TT sul seggiolino, in quanto il rivestimento è anch'esso una componente fondamentale del buon funzionamento del seggiolino. Rivestimenti di ricambio possono essere acquistati da rivenditori autorizzati.

Le parti in plastica, il sistema di cablaggio e il rivestimento anti scivolo delle spalline possono essere puliti con un panno bagnato. Rimuovere la gommapiuma prima di lavare l'insero neonato. Per informazioni più dettagliate, consultare la sezione „Rimuovere il rivestimento“.

ATTENZIONE! Lavare prima dell'uso! Il rivestimento deve essere lavato a 30°C nel ciclo di lavaggio delicati. Il lavaggio a temperature superiori a 30°C o a mano può causare perdita del colore. Non lavare con altri oggetti e non fare la centrifuga! Non fare asciugare a luce solare forte!

ATTENZIONE! Non usare mai detergenti chimici o candeggianti.

ENTFERNEN DES BEZUGES

Der Bezug besteht aus vier Teilen, die mittels Gummiband oder Druckknöpfen am Sitzgestell befestigt sind. Sobald Sie alle Befestigungen lösen, können die Einzelteile abgenommen werden.

Gehen Sie wie folgt vor:

- Öffnen Sie das Gurtschloss des Gurtsystems.
- Öffnen Sie die Druckknöpfe aller Gurtpolster und Bezugsteile.
- Entfernen Sie alle Gurtpolster.
- Sie können nun den Bezug der Kopfstütze und den Sitzbezug nach vorne hin abziehen.
- Um die Bezüge wieder zu befestigen, verfahren Sie in umgekehrter Reihenfolge.

HINWEIS! Bevor Sie den Kopfstützenbezug waschen können, muss der integrierte Styroporteil inklusive der Kunststoffplatte entfernt werden. Bitte achten Sie darauf, dass der Styroporteil leicht brechen kann und dieser vorsichtig entfernt werden muss.

HINWEIS! Achten Sie bei der Wiederanbringung der Schulterpolster unbedingt darauf, dass...

- die geschlossene Seite nach innen zeigt.
- die Schultergurte im Schulterpolster geführt sind.
- die Druckknöpfe geschlossen sind.
- das Gurtband für die Kopfstütze richtig montiert ist.

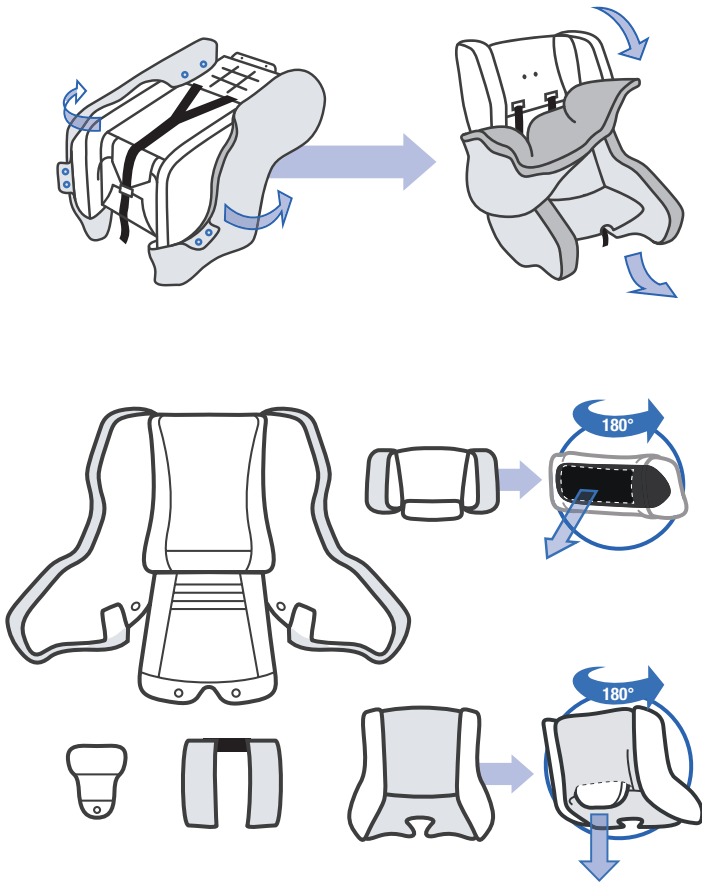

REMOVAL OF THE COVER

The cover consists of four components fixed to the seat shell by elastic piping and snap buttons. Once you have released all the fastenings, you can remove the individual components for washing.

Proceed as follows:

- Open the belt buckle of the belt system.
- Open all snap buttons of the pads and cover parts.
- Remove all belt pads.
- Remove the cover of the headrest and the seat by pulling it forwards.
- To fix the cover again on the seat carry out the steps in reverse order.

NOTE! Before you can wash the headrest cover, the integrated styro-foam part including the plastic plate must be removed. Please ensure that the styrofoam part is easy to break and must be carefully removed.

NOTE! When remounting the shoulder pads, it is essential to ensure that...

- the closed side faces towards the inside.
- the shoulder belts are guided inside the shoulder pads.
- the press buttons are closed.

RIMUOVERE IL RIVESTIMENTO

Il rivestimento è composto da quattro componenti fissati al guscio del seggiolino da tubi elastici e bottoni automatici. Dopo aver rilasciato tutti i fissanti, è possibile rimuovere le componenti individuali per il lavaggio.

Procedere come segue:

- Aprire la chiusura del sistema cinture.
- Aprire tutti i bottoni automatici delle imbottiture e del rivestimento.
- Rimuovere le spalline.
- Rimuovere il rivestimento del poggiatesta e il seggiolino tirandoli via.
- Per risistemare il rivestimento sul seggiolino, seguire le indicazioni in ordine inverso.

NOTA! Prima di poter lavare il rivestimento del poggiatesta, devono essere rimosse la parte in polistirolo integrata e la piastra in plastica. Assicurarsi che la parte in polistirolo sia facile da rompere e dev'essere rimossa con cautela.

NOTA! Nel rimontare le spalline, è essenziale assicurarsi che...

- il lato chiuso sia rivolto verso l'interno.
- le cinture siano guidate dentro le spalline.
- I pulsanti automatici siano chiusi.

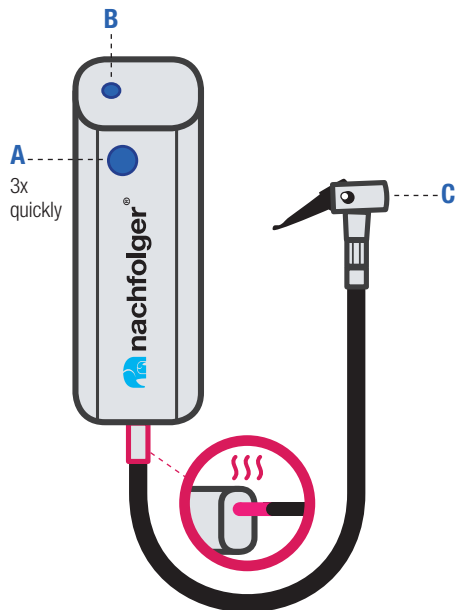

BEDIENUNG DER MOBILEN PUMPE

Die mobile Pumpe, die optional erhältlich ist, ermöglicht Ihnen maximale Flexibilität, wie auch Mobilität und verstärkt nochmals die Einfachheit des Sitzes.

Funktion der Pumpe:

- Drücken Sie die Taste (A) 3-mal kurz um diese zu aktivieren.
- Die Taste blinkt blau, wenn die Aktivierung der Pumpe erfolgreich war.
- Anschließend kann die Pump-Funktion durch drücken derselben Taste ein- und ausgeschaltet werden (A).
- Bei Erreichung des korrekten Drucks schaltet sich die Pumpe automatisch ab.
- Wird die Pumpe 30 Sekunden nicht verwendet, muss sie erneut aktiviert werden.

HINWEIS! Nach dem Befüllen des Sitzes muss der Schlauch der Pumpe vom Ventil abgezogen werden (C), da sonst das Ventil permanent leicht geöffnet bleibt.

Laden der Pumpe:

Die Pumpe kann bzw. soll mit dem USB- Ladegerät (B) während der Fahrt bequem an der 12V-Steckdose im Fahrzeug aufgeladen werden, damit Sie immer einsatzbereit ist, wenn Sie diese unterwegs benötigen.

HINWEIS! Speziell bei Flugreisen ist darauf zu achten, dass die Pumpe nicht durch andere Gegenstände unbeabsichtigt aktiviert wird.

WARNUNG! Bitte beachten Sie, dass der Schlauch sehr heiß wird, nachdem die Pumpe für eine längere Zeit in Betrieb war.

OPERATION OF THE PUMP

The mobile pump, which is optionally available, ensures maximum flexibility, mobility and enhances the simplicity of the seat.

Function of the pump:

- Briefly press the button (A) 3 times to activate it.
- The button flashes blue, when the activation of the pump was successful.
- Afterwards the pump function can be switched on and off by pressing the same button (A).
- When the correct pressure is reached, the pump switches off automatically.
- If the pump is not used for 30 seconds, it must be activated again.

NOTE! After filling the seat, the hose of the pump (C) must be removed from the valve, otherwise the valve remains slightly open.

Charging the pump:

The pump can or should be easily recharged (B) with the charger while driving on the 12V socket in the car, so it is always ready when you need it while traveling.

NOTE! Especially when traveling by airplane, ensure that the pump will not be activated accidentally by other objects.

WARNING! Please note, that the tube will get hot after the inflator has worked for a long time.

GESTIONE DELLA POMPA

La pompa mobile disponibile come opzione Le permette il massimo livello di flessibilità e di mobilità, rinforzando nuovamente la semplicità del sedile.

Funzionamento della pompa:

- Prema il tasto (A) brevemente per 3 volte per attivarlo.
- Quando l'attivazione della pompa sarà riuscita, il pulsante lampeggerà di blu.
- Dopo, il funzionamento della pompa potrà essere acceso e spento premendo lo stesso pulsante (A).
- Una volta raggiunta la pressione corretta, la pompa si spegnerà automaticamente.
- Se la pompa non viene utilizzata per 30 secondi, si dovrà riattivarla.

NOTA! Dopo aver gonfiato il seggiolino, il tubo della pompa (C) dovrà essere rimosso dalla valvola in modo che essa non resti leggermente aperta.

Caricare la pompa:

La pompa può essere o deve essere facilmente ricaricata (B) con il caricabatteria durante la guida mediante la presa 12V della macchina, in modo da essere sempre pronta all'uso durante il viaggio.

NOTA! Assicurarsi che la pompa non possa essere accidentalmente attivata da altri oggetti, soprattutto durante i viaggi aerei.

ATTENZIONE! Si prega di notare che il tubo diventerà incandescente dopo il gonfiaggio prolungato.

PFLEGE

Um die größtmögliche Schutzwirkung Ihres Kindersitzes zu gewährleisten, ist es unbedingt notwendig, dass Sie Folgendes beachten:

- Alle wichtigen Teile des Kindersitzes sollten regelmäßig auf Beschädigungen kontrolliert werden. Die mechanischen Bauteile müssen einwandfrei funktionieren.
- Es ist unbedingt notwendig darauf zu achten, dass der Kindersitz nicht zwischen harten Teilen wie Fahrzeughür, Sitzschiene usw. eingeklemmt wird und dadurch beschädigt werden könnte.
- Achten Sie darauf, dass kein Schmutz in den Spalt zwischen Sitz und Basis gelangt. Dies kann die Funktionalität des Arretierungsmechanismus negativ beeinflussen. Sollte dies dennoch vorkommen sollte der Schmutz entfernt werden.

Der Kindersitz muss nach einem Sturz, Unfall oder einer anderen Form der direkten Beeinträchtigung unbedingt vom Hersteller überprüft werden.

WARNUNG! Der Bezug ist integraler Bestandteil des nachfolger HyFiveOne TT Sicherheitskonzeptes. Der Kindersitz darf aus diesem Grund keinesfalls ohne Bezug verwendet werden.

PRODUCT CARE

To guarantee, that your child seat provides the maximum protection, it is essential to comply with the following points:

- All major components of the child seat must be regularly checked for damage. The mechanical parts must work without problems.
- Make sure that the child seat is not jammed between hard parts such as the car door, seat rails etc., which can damage it.
- Avoid getting any dirt or sand in between the upper seat shell and the base. This can have a negative impact on the performance of the rotation and recline function. Should this happen the dirt should be removed before rotating and reclining the seat any further to avoid any permanent damage of the seat.

After a drop, accident or any other form of direct impact, it must be tested by the manufacturer before being used again.

WARNING! The cover is an integral component of the nachfolger HyFiveOne TT safety design. The child seat must therefore never be used without the cover. The seat cover should not be replaced with any other than the one recommended by the manufacturer, because the cover constitutes a integral part of the restraint performance.

CURA DEL PRODOTTO

Per garantire che il seggiolino offra la massima protezione, è essenziale rispettare i seguenti punti:

- Tutte le maggiori componenti del seggiolino devono essere regolarmente controllate per danni. Le parti meccaniche devono funzionare senza problemi.
- Assicurarsi che il seggiolino non sia incastrato tra parti dure come la portiera, i binari, ecc., che potrebbero danneggiarlo.
- Evitare che sporizia o sabbia vada tra la parte superiore del seggiolino e la base. Ciò potrebbe avere un impatto negativo sulle prestazioni della funzione di rotazione e di inclinazione. Se questo avvenisse la sporizia dovrà essere rimossa prima di ruotare o reclinare il seggiolino in modo da prevenirne danni permanenti.

Dopo una caduta, un incidente o altre forme d'impatto diretto, dovrà essere testato dal costruttore prima di poter essere riutilizzato.

ATTENZIONE! Il rivestimento è una componente integrale del disegno di sicurezza del nachfolger HyFiveOne TT. Il seggiolino non dovrà mai essere usato senza il rivestimento.

VERHALTEN NACH EINEM UNFALL

Sollten Sie einen Unfall gehabt haben, können am Kindersitz Beschädigungen auftreten, die nicht offensichtlich erkennbar sind. In diesem Fall muss der Kindersitz unbedingt vom Hersteller geprüft und gegebenenfalls ausgetauscht werden.

PRODUKTLEBENSDAUER

Der nachfolger HyFiveOne TT ist so ausgelegt, dass er für die gesamte Verwendungszeit von ca. fünf Jahren seine Eigenschaften erfüllt. Da jedoch in Fahrzeugen sehr große Temperaturschwankungen und unvorhersehbare Belastungen auftreten können, ist es notwendig folgende Punkte zu beachten:

- Wenn das Fahrzeug längere Zeit der prallen Sonne ausgesetzt ist, muss der Kindersitz aus dem Fahrzeug entfernt oder mit einem hellen Tuch abgedeckt werden.
- Prüfen Sie regelmäßig alle Kunststoff- und Metallteile des Sitzes auf Beschädigung oder Veränderung von Form oder Farbe. Stellen Sie eine Veränderung fest, ist der Kindersitz unbedingt zu entsorgen, oder er muss vom Hersteller geprüft und gegebenenfalls ausgetauscht werden.
- Veränderungen des Stoffes, insbesondere das Ausbleichen, sind nach jahrelanger Verwendung in einem Fahrzeug normal und stellen keine Beeinträchtigung dar.

WHAT TO DO AFTER AN ACCIDENT

If you are involved in an accident, the child seat may sustain damage that is not visible to the naked eye. If this is the case, the child seat must be examined by the manufacturer and replaced if necessary.

PRODUCT DURABILITY

The nachfolger HyFiveOne TT has been designed to fulfil its intended functions for a maximum of five years of total use. However, since vehicles are subject to great fluctuations in temperature and to unpredictable strains, the following points must be observed:

- If the car is exposed to the bright sun, the child seat must be removed from the car or covered with a light-colored cloth.
- Check all plastic and metal parts of the seat regularly for damage or alterations in shape or color. If you discover any alteration, the child seat must be disposed or it must be checked by the manufacturer and replaced if necessary.
- Alteration in the fabric of the upholstery, in particular fading, are normal after some years of use and do not represent damage.

COSA FARE DOPO UN INCIDENTE

In caso di incidente, il seggiolino potrà aver subito danni non visibili ad occhio nudo. In questo caso, il seggiolino dovrà essere esaminato dal costruttore e rimpiazzato se necessario.

DURATA DEL PRODOTTO

Il nachfolger HyFiveOne TT è stato progettato per adempiere alle funzioni previste per un massimo di 5 anni. Tuttavia, dato che i veicoli sono soggetti a grandi variazioni di temperatura e danni imprevedibili, si dovranno osservare i seguenti punti:

- Se la macchina è esposta alla luce solare, il seggiolino dovrà essere rimosso dal veicolo o coperto con un panno chiaro.
- Controllare regolarmente tutte le parti in plastica e in metallo da danni o alterazioni di colore. Se si evidenziano alterazioni, il seggiolino dovrà essere smaltito o esaminato dal costruttore e rimpiazzato se necessario.
- L'alterazione nel tessuto della tappezzeria, in particolare la dissolvenza, è normale dopo alcuni anni di utilizzo e non rappresenta un danno.

ENTSORGUNG

Am Ende der Produktlebensdauer des Kindersitzes muss er ordnungsgemäß entsorgt werden. Die Abfalltrennung kann kommunal unterschiedlich sein. Um eine vorschriftsgemäße Entsorgung des Kindersitzes zu gewährleisten, setzen Sie sich mit Ihrer kommunalen Abfallentsorgung bzw. Verwaltung Ihres Wohnortes in Verbindung. Beachten Sie auf jeden Fall die Entsorgungsbestimmungen Ihres Landes!

KONTAKT

nachfolger GmbH
Boecklinstrasse 59 / 2
1020 Vienna
Austria, EU

www.nachfolger.com / info@nachfolger.com

DISPOSAL

At the end of its product life the child seat must be properly disposed. Waste separation may vary in different localities. In order to make sure that the child seat is disposed in proper way, contact your local waste disposal authority or administration of your place of residence. In all cases you may have a look to your national disposal regulations.

CONTACT

nachfolger GmbH
Boecklinstrasse 59 / 2
1020 Vienna
Austria, EU

www.nachfolger.com / info@nachfolger.com

SMALTIMENTO

Alla fine del suo ciclo di vita, il seggiolino dovrà essere adeguatamente smaltito. La differenziazione dei rifiuti può variare a seconda del luogo. Per assicurarsi che il seggiolino sia correttamente smaltito, contattare l'autorità o l'amministrazione di gestione rifiuti del luogo di residenza. In ogni caso bisognerà osservare il regolamento nazionale per lo smaltimento.

CONTATTI

nachfolger GmbH
Boecklinstrasse 59 / 2
1020 Vienna
Austria, EU

www.nachfolger.com / info@nachfolger.com

GARANTIEBEDINGUNGEN

Die nachfolgenden Garantiebestimmungen gelten nur in dem Land, in dem dieses Produkt erstmalig über den Einzelhandel an einen Verbraucher verkauft wurde.

1. Die Garantie deckt sämtliche Herstellungs- und Materialfehler ab, die im Zeitpunkt des Kaufs bestanden haben oder die innerhalb von zwei Jahren nach dem Erstverkauf dieses Produkts über den Einzelhandel an einen Verbraucher in Erscheinung getreten sind (Herstellergarantie). Bitte überprüfen Sie das Produkt nach dem Kauf oder wenn es im Versandhandel gekauft wurde nach Erhalt umgehend auf Vollständigkeit, Herstellungs- und Materialfehler.

2. Falls Schäden vorhanden sind, darf das Produkt nicht mehr benutzt werden. Um Leistungen im Rahmen dieser Garantie in Anspruch nehmen zu können, muss das Produkt in einem vollständigen und sauberen Zustand an den Einzelhändler zurückgegeben werden, der es erstmalig verkauft hat und ein Nachweis über den Kauf (Kaufbeleg oder Rechnung) im Original vorgelegt werden. Bitte bringen oder schicken Sie das Produkt nicht direkt zum Hersteller!

3. Die Garantie deckt keine Schäden ab, die durch Fehlgebrauch, äußere Einflüsse (Wasser, Feuer, Unfälle o.ä.), normalen Verschleiß oder durch Behandlung und Benutzung entstanden sind, die im Gegensatz zu den Anweisungen dieser Gebrauchsanweisung stehen. Die Garantie wird nur gewährt, wenn Reparaturen oder Veränderungen ausschließlich durch Personen vorgenommen wurden, die hierzu befugt waren und stets nur originale Bau- und Zubehörteile verwendet wurden.

4. Durch diese Garantie werden weder bestehende Verbraucherrechte noch Rechte gegen den Verkäufer wegen Vertragswidrigkeit des Produkts beeinflusst.

WARRANTY

The following warranty applies solely in the country where this product was initially sold by a retailer to a customer.

1. The warranty covers all manufacturing and material defects, existing and appearing, at the date of purchase or appearing within a term of two years from the date of purchase from the retailer who initially sold the product to a consumer (manufacturer's warranty). Please check the product with respect to completeness and manufacturing or material defects immediately at the date of purchase or immediately after receipt. Please always keep your dated proof of purchase.
2. In case of a defect, stop using the product immediately. To obtain the warranty please take or ship the product to the original retailer, who initially sold this product to you in a clean and complete condition and submit an original proof of purchase (sales receipt or invoice). Please do not take or ship the product to the manufacturer directly.
3. This warranty does not cover any damages which result from misuse, environmental influence (water, fire, accidents etc.), normal wear and tear or failure to comply with the instructions provided in this user manual. The warranty does not apply if modifications and services were performed by unauthorized persons or if non-original components and accessories were used.
4. This warranty does not affect any statutory consumer rights, including claims in tort and claims with respect to a breach of contract, which the buyer may have against the seller or the manufacturer of the product.

GARANZIA

La seguente garanzia è applicabile solo nel paese di vendita iniziale del prodotto da parte del rivenditore.

1. La garanzia copre tutti i difetti, esistenti e visibili, di fabbricazione e del materiale alla data di acquisto o che appaiano entro due anni dalla data di vendita da parte del rivenditore, che inizialmente ha venduto il prodotto al cliente (garanzia del produttore). Si prega di controllare immediatamente il prodotto facendo attenzione alla completezza e manifattura o a difetti materiali al momento dell'acquisto o subito dopo la ricezione. Si prega di conservare sempre lo scontrino d'acquisto.
2. In caso di difetti, smettere immediatamente di utilizzare il prodotto. Per ottenere la garanzia si prega di portare o spedire il prodotto al venditore originale, che le aveva inizialmente venduto il prodotto, in condizioni pulite e complete e allegare una copia d'acquisto originale (scontrino o fattura). Si prega di non portare o spedire il prodotto direttamente al costruttore.
3. Questa garanzia non copre danni risultanti da uso improprio, influenze ambientali (acqua, fuoco, incidenti, ecc.), normale usura o inadempimento alle istruzioni fornite in questo manuale utente. La garanzia non è applicabile se sono state eseguite modifiche o servizi da parte di personale non autorizzato o se sono stati usati componenti e accessori non originali.
4. Questa garanzia non pregiudica alcun diritto legale del consumatore, inclusi i reclami extracontrattuali e reclami relativi a una violazione del contratto che l'acquirente potrebbe esercitare contro il venditore o il costruttore del prodotto.

**CHERE CLIENTE,
CHER CLIENT !**

**Lors de votre choix
d'un siège pour
enfant, merci de vous
être décidé pour
le HyFiveOne TT
nachfolger.**

Dans le cadre du développement du siège pour enfant HyFiveOne TT nachfolger, nous avons attaché une attention toute particulière à la sécurité et au confort pour votre enfant ainsi qu'à la meilleure facilité possible d'utilisation. Le produit est fabriqué en tenant compte des standards de qualité les plus élevés et il satisfait aux exigences de sécurité les plus strictes.

GEACHTE KLANT!

Hartelijk dank voor uw keuze voor autostoeltje nachfolger **HyFiveOne TT**.

We hebben ons bij de ontwikkeling van het nachfolger HyFiveOne TT autostoeltje volledig gericht op veiligheid en comfort voor uw kind en de best mogelijke gebruiksvriendelijkheid voor u. Het product wordt volgens de hoogste kwaliteitsstandaarden geproduceerd en voldoet aan de strengste veiligheidsvereisten.

SZANOWNA KLIENTKO,
SZANOWNY KLIENCIE!

Dziękujemy za zakup fotelika dla dziecka **HyFiveOne TT** firmy nachfolger.

Podczas projektowania fotelika dla dziecka typu HyFiveOne TT największą wagę przykładaliśmy do bezpieczeństwa i komfortu dziecka oraz jak najprostszej obsługi. Produkt został wyprodukowany przy zachowaniu maksymalnych standardów jakości i spełnia surowe wymagania bezpieczeństwa.

> GUIDE SOMMAIRE	6-7
> REMARQUES D'ORDRE GENERAL	52
> AVANT LA PREMIERE UTILISATION	54
> UTILISATION DANS LE VEHICULE	56
> INSTALLATION DU SIEGE POUR ENFANT	58-64
> INSTALLATION DU TOP TETHER	66-68
> AJUSTEMENT DE L'APPUIE-TÊTE	70
> FIXATION AVEC LE SYSTEME DE CEINTURES	72
> UTILISATION DU DISPOSITIF POUR NOURRISSON	74
> VOTRE ENFANT EST-IL INSTALLE EN TOUTE SECURITE ?	74
> DESINSTALLATION DU SIEGE	76
> NETTOYAGE DE LA HOUSSE	78
> RETRAIT DE LA HOUSSE	80
> UTILISATION DE LA POMPE MOBILE	82
> ENTRETIEN	84
> QUE FAIRE APRES UN ACCIDENT ?	86
> DUREE DE VIE DU PRODUIT	86
> ELIMINATION	88
> CONTACT	88
> CONDITIONS DE GARANTIE	90

> KORTE HANDLEIDING	6-7
> ALGEMENE AANWIJZINGEN	53
> VOOR HET EERSTE GEBRUIK	55
> GEBRUIK IN HET VOERTUIG	57
> PLAATSEN VAN HET AUTOSTOELTJE	59-65
> INSTALLATIE VAN DE TOP TETHER	67-69
> AANPASSEN VAN DE HOOFDSTEUN	71
> VASTZETTEN MET DE VEILIGHEIDSGORDEL	73
> GEBRUIK VAN DE INLEG VOOR PASGEBORENEN	74
> ZIT UW KIND GOED VAST?	74
> VERWIJDEREN UIT HET VOERTUIG	77
> REINIGEN VAN DE BEKLEDING	79
> VERWIJDEREN VAN DE BEKLEDING	81
> BEDIENING VAN DE MOBIELE POMP	83
> ONDERHOUD	85
> PROCEDURE NA EEN ONGEVAL	87
> LEVENSDUUR VAN HET PRODUCT	87
> AFVALVERWIJDERING	89
> CONTACT	89
> GARANTIEVOORWAARDEN	91

> KRÓTKA INSTRUKCJA	6-7
> WSKAZÓWKI OGÓLNE	53
> PRZED PIERWSZYM ZASTOSOWANIEM	55
> ZASTOSOWANIE W SAMOCHODZIE	57
> MONTAŻ FOTELIKA DLA DZIECKA	59-65
> INSTALACJA GÓRNEGO PASA MOCUJĄCEGO TOP TETHER	67-69
> DOPASOWANIE ZAGŁÓWKA	71
> ZAPINANIE PRZY POMOCY SYSTEMU PASÓW	73
> UŻYWANIE WKŁADKI DLA NOWORODKÓW	74
> CZY TWOJE DZIECKO JEST DOBRZE ZABEZPIECZONE?	74
> WYMONTOWANIE Z SAMOCHODU	77
> CZYSZCZENIE POKROWCA	79
> ZDEJMOWANIE POKROWCA	81
> OBSŁUGA POMPY PRZENOŚNEJ	83
> PIELĘGNACJA	85
> POSTĘPOWANIE PO WYPADKU	87
> ŻYWOTNOŚĆ PRODUKTU	87
> UTYLIZACJA	89
> KONTAKT	89
> WARUNKI GWARANCJI	91

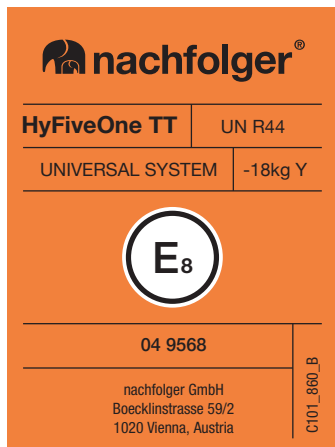

REMARQUES D'ORDRE GÉNÉRAL

Homologation:

HyFiveOne TT nachfolger Système « universel » de maintien et de retenue pour enfants selon la réglementation UN R44/4

Poids:

de 0 à 18 kg / Groupe 0/1

Âge:

de la naissance à env. 5 ans

Recommandé:

Pour les véhicules à ceinture de sécurité automatique trois points selon UN R16 et attache Top Tether.

AVERTISSEMENT! Afin que votre enfant soit bien protégé, il est impérativement nécessaire que le HyFiveOne TT nachfolger soit bien utilisé comme cela est décrit dans le présent guide d'utilisation.

AVERTISSEMENT! Gardez les consignes d'utilisation à portée de main dans la pochette prévue à cet effet.

AVERTISSEMENT! L'homologation devient caduque dès qu'il y a eu une quelconque modification sur le siège!

ALGEMENE AANWIJZINGEN

Toelating:

nachfolger HyFiveOne TT, universeel' kinderbeveiligings-systeem conform UN R44/4

Gewicht:

0 tot 18 kg/Groep 0/1

Leeftijd:

van geboorte tot ca. 5 jaar

Aanbevolen:

Voor voertuigen met driepuntsveiligheidsgordel volgens UN R16 en Top Tether.

WAARSCHUWING! Om ervoor te zorgen dat uw kind goed beschermd wordt, is het nodig de HyFiveOne TT te gebruiken volgens de beschrijving in deze handleiding.

AANWIJZING! Bewaar deze handleiding altijd in het vak in de draagtas, zodat u haar gemakkelijk kunt pakken.

WAARSCHUWING! De toelating vervalt zodra er iets aan de stoel wordt veranderd!

OGÓLNE WSKAZÓWKI

Zezwolenie:

nachfolger HyFiveOne TT „uniwersalne“ urządzenie podtrzymujące dla dzieci wg UN R44/4

Waga:

0 do 18 kg / Grupa 0/1

Wiek:

od urodzenia do ok. 5 roku życia

Polecany:

Do samochodów z trzypunktowym pasem ze zwijaczem wg UN R16 i Top Tether

OSTRZEŻENIE! Aby zapewnić dziecku prawidłową ochronę, należy używać fotelika nachfolger HyFiveOne TT, tak, jak zostało to opisane w poniższej instrukcji.

WSKAZÓWKA! Niniejszą instrukcję przechowywać zawsze w łatwo dostępnym miejscu w przewidzianej do tego celu kieszeni w torbie do przechowywania Top Tether.

OSTRZEŻENIE! Zezwolenie wygasa w momencie dokonania jakichkolwiek zmian w foteliku!

AVANT LA PREMIERE UTILISATION

Le HyFiveOne TT nachfolger est livré avec la valve d'évacuation de l'air en position ouverte. Veuillez noter que celle-ci doit être fermée avant la première utilisation. Appuyez sur la touche située sur la valve jusqu'à ce que vous entendiez un CLIC bien net.

Avant la première utilisation, il faut par ailleurs installer des piles dans le système d'alerte intégré à LED. Pour cela, retirez la vis avec un tournevis habituel du commerce et retirez le couvercle du compartiment à piles. Insérez trois piles AAA et refermez ensuite le couvercle.

AVERTISSEMENT! Lorsque l'affichage de statut est éclairé en permanence en rouge, c'est qu'il faut remplacer les piles.

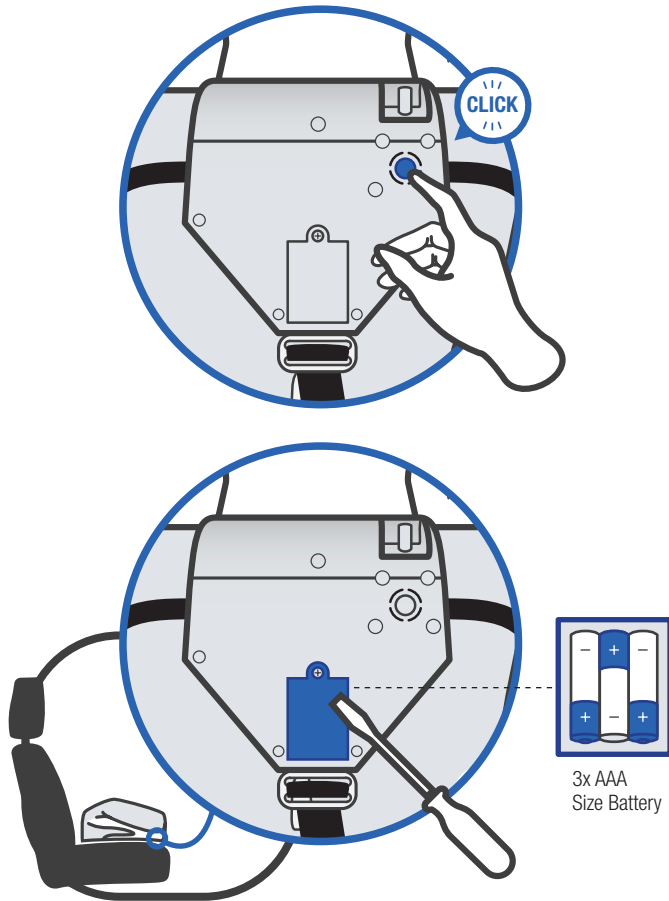

VOOR HET EERSTE GEBRUIK

De nachfolger HyFiveOne TT wordt geleverd met de aftapklep in de stand Open. Zorg ervoor dat deze voor het eerste gebruik wordt gesloten. Druk op de knop op de aftapklep totdat een duidelijk KLIK te horen is.

Verder moeten voor het eerste gebruik de batterijen in het geïntegreerde LED-waarschuwingssysteem worden geplaatst. Verwijder daarvoor de schroef met een standaard schroevendraaier en haal het deksel van het batterijvakje. Plaats drie AAA-batterijen en sluit het deksel weer.

AANWIJZING! Als het statuslampje rood brandt, moeten de batterijen worden vervangen.

PRZED PIERWSZYM ZASTOSOWANIEM

nachfolger HyFiveOne TT jest dostarczany z otwartym zaworem spustowym. Prosimy pamiętać o tym, że należy go zamknąć przed pierwszym użyciem. W tym celu wcisnąć przycisk przy zaworze spustowym do momentu, kiedy usłyszymy wyraźne KLIKNIĘCIE.

Dodatkowo przed pierwszym użyciem należy zamontować baterie w zintegrowanym systemie ostrzegawczym LED. W tym celu wykręcić śrubę standardowym śrubokrętem i zdjąć pokrywę kieszeni na baterie. Włożyć trzy baterie AAA i ponownie zamknąć pokrywę.

WSKAZÓWKA! Jeżeli komunikat o statusie świeci się stale na czerwono, należy wymienić baterie.



UTILISATION DANS LE VEHICULE

AVERTISSEMENT! Vous ne devez pas utiliser le siège pour enfant nachfolger HY5 sur un siège automobile lorsque l'airbag frontal est activé. L'airbag frontal de grande taille se déploie sous forme semblable à une explosion et peut blesser gravement votre enfant ou même le tuer. Ceci n'est pas valable pour ce que l'on appelle les airbags latéraux.

Sur certains revêtements de sièges automobiles en matières fragiles (par ex. le velours, le cuir, etc.), des traces d'usure peuvent apparaître à la suite de l'utilisation de sièges auto pour enfants. Afin d'éviter ce phénomène, veuillez utiliser le sac livré avec le siège en le plaçant en-dessous du siège.

Les bagages ou d'autres objets situés dans le véhicule et qui peuvent occasionner des blessures en cas d'accident, doivent toujours être bien fixés. Dans le cas contraire, ils peuvent se transformer en projectiles mortels à l'intérieur du véhicule.

AVERTISSEMENT! Ne laissez jamais votre enfant dans le véhicule sans surveillance. Les parties en matière plastique se réchauffent au soleil et votre enfant pourrait se brûler à leur contact. Protégez le siège pour enfant des rayonnements intenses du soleil (par ex. en installant un chiffon de couleur claire au-dessus du siège).

AVERTISSEMENT! Assurez-vous que les dossiers rabattables des sièges de la voiture soient bien bloqués et se trouvent dans une position verticale.

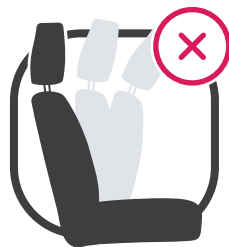

GEBRUIK IN HET VOERTUIG

WAARSCHUWING! Plaats de nachfolger HY5 niet op de passagiersstoel voorin als de voorairbag geactiveerd is. De grote voorairbag ontvouwt zich explosief en kan uw kind ernstig verwonden of zelfs doden. Dit geldt niet voor de zogenaamde zijairbags.

Er kunnen gebruikerssporen optreden aan autostoelbekleding van gevoelig materiaal (bijv. velours, leer, enz.) door het gebruik van het autostoeltje. Om dit te voorkomen gebruikt u de meegeleverde tas als ondergrond voor het autostoeltje.

Bagage en andere voorwerpen in het voertuig die bij een ongeval verwondingen kunnen veroorzaken, moeten altijd goed bevestigd worden. Anders kunnen deze dodelijke projectielen in het voertuig worden.

WAARSCHUWING! Laat uw kind nooit zonder toezicht achter in het voertuig. De kunststof onderdelen (bijv. gordelslot) van de kinderstoel worden heet in de zon. Uw kind kan zich eraan verbranden. Bescherm uw kind en het kinderstoeltje tegen intensieve zonnestraling (bijv. door een lichte doek over de stoel te leggen).

WAARSCHUWING! Controleer of de inklapbare rugleuning van de voertuigstoel is vastgeklikt en zich in een rechte positie bevindt.

ZASTOSOWANIE W SAMOCHODZIE

OSTRZEŻENIE! Nie używać fotelika dla dziecka na fotelu, jeżeli włączona jest przednia poduszka powietrzna. Objętościowo duża przednia poduszka powietrzna gwałtownie się otwiera i może spowodować ciężkie obrażenia dziecka, a nawet spowodować jego śmierć. Nie dotyczy to tzw. bocznych poduszek powietrznych.

Na niektórych pokrowcach siedzeń samochodowych z delikatnego materiału (np. welur, skóra itd.) mogą pojawić się ślady zużycia na skutek używania samochodowego fotelika dla dziecka. Aby tego uniknąć można użyć jako podkładki dla fotelika dla dziecka znajdującej się w zakresie dostawy torby.

Bagaż lub przedmioty w samochodzie, które w razie wypadku mogą spowodować skaleczenia, należy zawsze dobrze zabezpieczyć. W innym przypadku mogą się one zamienić w śmiertelne pociski w samochodzie.

OSTRZEŻENIE! Nigdy nie zostawiać dziecka w samochodzie bez opieki. Elementy z tworzywa sztucznego (np. zapięcia pasów) przy foteliku dla dziecka nagrzewają się na słońcu. Dziecko może się poparzyć, dotykając tych elementów. Należy chronić dziecko i fotelik dla dziecka przed intensywnym nasłonecznieniem (np. okrywając fotelik jasnym materiałem).

OSTRZEŻENIE! Upewnij się, że składane oparcia siedzeń w samochodzie są zablokowane i znajdują się w pozycji prostej.

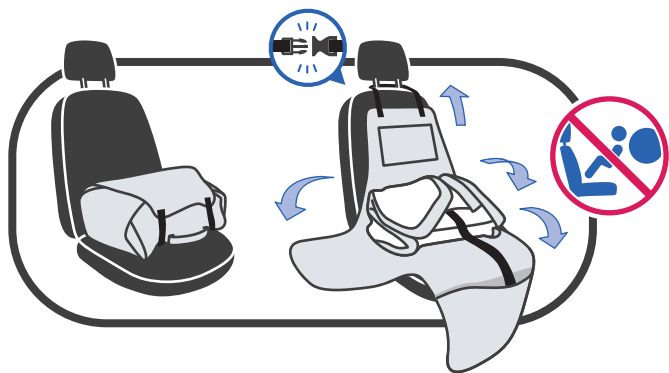

INSTALLATION DU SIEGE POUR ENFANT

- Posez le HyFiveOne TT avec son sac sur le siège de la voiture.
- Dépliez le sac et laissez-le directement sur le siège de la voiture.
- Positionnez les deux sangles de fermeture supérieures du sac autour de l'appui-tête et assemblez les deux extrémités des sangles. Ainsi, vous avez déjà la protection parfaite intégrée directement au siège. Les sacs pratiques de stockage peuvent être utilisés pour la pompe, pour des chaussures ou pour d'autres jouets.
- Des tablettes, des photos et d'autres choses dignes d'intérêt trouveront aisément leur place dans le sac transparent.
- Raccordez la pompe automatique à la valve du siège (A) et assurez-vous que la touche d'évacuation rapide (B) est bien fermée.
- Activez maintenant l'affichage du statut sur le siège en appuyant sur la touche MARCHE (C).
- Démarrez ensuite la procédure de gonflage en appuyant sur la touche située sur la pompe (D).

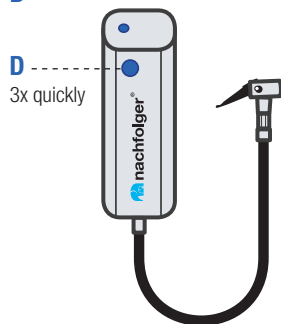
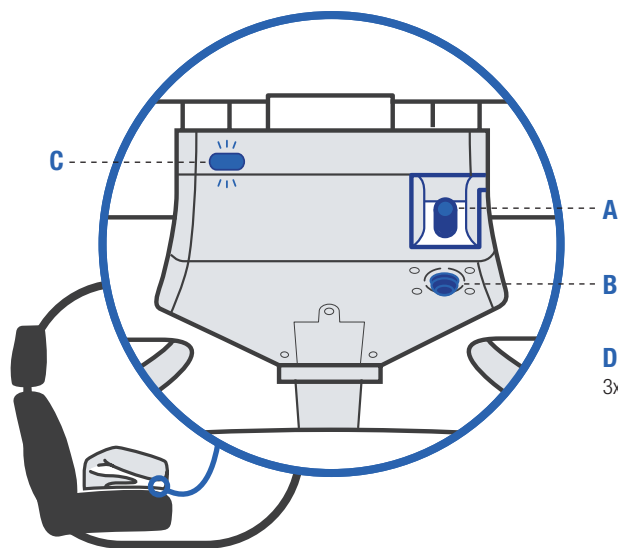

- **UTILISATION DE LA POMPE MOBILE** (82)
- **BEDIENING VAN DE MOBIELE POMP** (83)
- **OBSŁUGA POMPY PRZENOŚNEJ** (83)

PLAATSEN VAN HET AUTOSTOELTJE

- Plaats de HyFiveOne TT met de tas op de voertuigstoel.
- Vouw de tas uit elkaar en leg deze rechtstreeks op de voertuigstoel.
- Leg beide bovenste sluitriemen van de tas om de hoofdsteun van de voertuigstoel en steek beide riemsluitingen in elkaar. Zo heeft u de perfecte stoelbeschermer al op de stoel aangebracht. De praktische opbergvakken kunt u voor de pomp, schoenen of ander speelgoed gebruiken.
- In de transparante zak kunnen tablets, foto's en andere bezienswaardige dingen worden bewaard.
- Sluit de automatische pomp aan op de klep in het stoeltje (A) en zorg ervoor dat de snelaflaatklep (B) gesloten is.
- Activeer nu de statusweergave op het stoeltje door de knop AAN (C) in te drukken.
- Start nu het oppompen door de knop op de pomp (D) in te drukken.

MONTAŻ FOTELIKA DLA DZIECKA

- Postawić fotelik HyFiveOne TT razem z torbą na siedzeniu pojazdu.
- Rozłożyć torbę i położyć ją na siedzeniu pojazdu.
- Obydwa górne pasy torby zapiąć na zagłówkach w pojeździe i zapiąć obydwie zapięcia pasów. W ten sposób połączona została perfekcyjna ochrona siedzenia z siedzeniem. Praktyczne torby można zastosować do przechowywania pompy, butów lub zabawek.
- W przezroczystych torbach można przechowywać tablety, zdjęcia i inne cenne przedmioty.
- Podłączyć automatyczną pompę do zaworu przy foteliku (A) i sprawdzić, czy podłączony jest przycisk do szybkiego spuszczenia powietrza (B).
- Uruchomić wskaźnik statusu przy siedzeniu wciskając w tym celu przycisk WŁ. (C).
- Na zakończenie uruchomić proces pompowania wciskając w tym celu przycisk przy pompie (D).

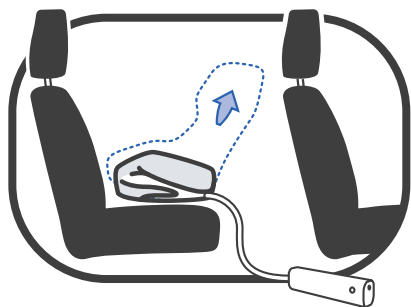
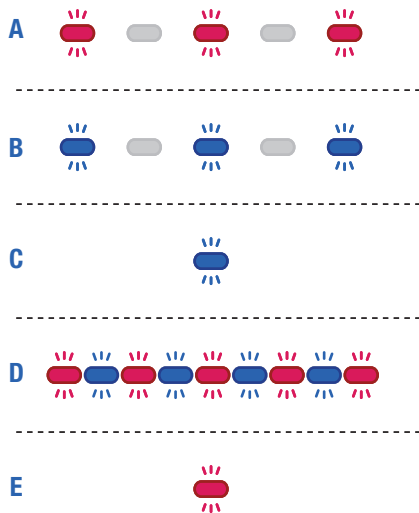

INSTALLATION DU SIEGE POUR ENFANT

Affichage du statut sur le siège:

- ROUGE clignotant signifie qu'il faut remplir avec plus d'air (A).
- BLEU clignotant signifie que le siège a été suffisamment gonflé, mais afin de pouvoir l'utiliser plus longtemps, il serait préférable d'ajouter encore un peu d'air (B).
- Si l'affichage par LED est sur le BLEU continu, le siège est prêt à être utilisé (C).
- S'il y a trop d'air dans le système, la lampe clignote rapidement en ROUGE-BLEU. Une surpression fréquente ou de longue durée détériore le système d'air (D).
- Si l'affichage par LED est sur le ROUGE continu, les piles sont arrivées en fin de vie (E).

AVERTISSEMENT! Lors du gonflage du siège, assurez-vous qu'il ne soit coincé nulle part afin qu'il puisse se déployer correctement.

AVERTISSEMENT! Mais vous pouvez également effectuer le gonflage du HyFiveOne TT nachfolger dans une station-service à l'aide de la pompe pour vélo ou bien avec la pompe qui est comprise dans le kit de réparation des pneus du véhicule.

PLAATSEN VAN HET AUTOSTOELTJE

Statusweergave op het stoeltje:

- ROOD knipperend betekent dat er nog meer lucht toegevoegd moet worden (A).
- BLAUW knipperend betekent dat het stoeltje al voldoende is opgeblazen, maar om hem langer te kunnen gebruiken is het goed nog wat meer lucht toe te voegen (B).
- Als het LED-lampje continu BLAUW brandt, is het stoeltje klaar voor gebruik (C).
- Als er te veel lucht in het systeem is, knippert het lampje snel ROOD-BLAUW. Regelmatige of lange overdruk beschadigt het luchtsysteem (D).
- Als de LED continu ROOD brandt, zijn de batterijen bijna leeg (E).

AANWIJZING! Let er bij het opblazen van het stoeltje op dat dit nergens ingeklemd zit, zodat het goed kan uitvouwen.

AANWIJZING! U kunt de nachfolger HyFiveOne TT ook vullen bij een tankstation, met een fietspomp of met de pomp in de bandenreparatieset van de auto.

MONTAŽ FOTELIKA DLA DZIECKA

Wskaźnik statusu przy foteliku:

- CZERWONY migający oznacza, że należy dopompować jeszcze więcej powietrza (A).
- NIEBIESKI migający oznacza, że fotelik został już wystarczająco napompowany, ale, aby można było z niego jeszcze dłużej korzystać, zalecane jest dopompowanie jeszcze niewielkiej ilości powietrza (B).
- Jeżeli wskaźnik LED świeci się na stałe NIEBIESKIM kolorem, fotelik jest gotowy do zastosowania (C).
- Jeżeli w systemie jest za dużo powietrza, lampka miga szybko na CZERWONO-NIEBIESKIM. Częste lub występujące przez długi okres czasu naciśnięcie w systemie uszkadza system powietrza (D).
- Jeżeli wskaźnik LED świeci się ciągle na CZERWONO, baterie są na wyczerpaniu (E).

WSKAZÓWKA! W trakcie pompowania fotelika pamiętać o tym, żeby fotelik nigdzie nie był zablokowany, tak aby można go było swobodnie rozłożyć.

WSKAZÓWKA! nachfolger HyFiveOne TT można również napompować na stacji benzynowej używając pompy do kół lub pompy, która znajduje się w zestawie do kontroli szczelności opon pojazdów samochodowych.

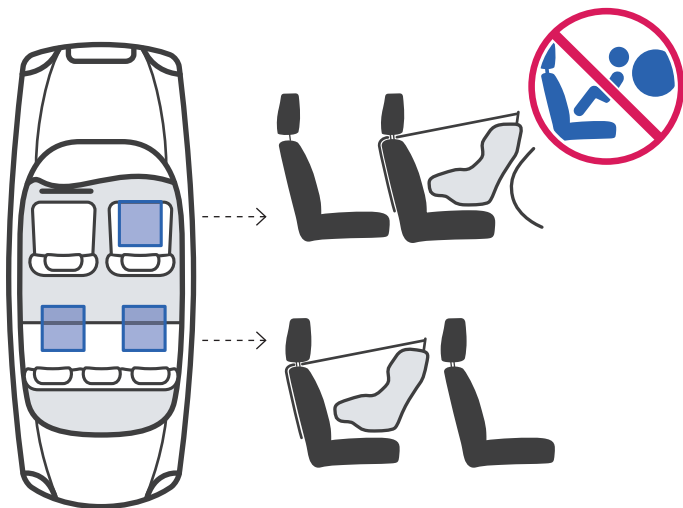
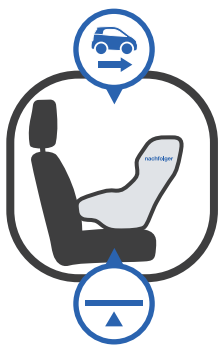

INSTALLATION DU SIEGE POUR ENFANT

Choix de la place:

Avant d'attacher les ceintures, positionnez le siège enfant sur le siège du véhicule de manière à ce qu'il soit placé dos à la route et que les inscriptions sur les côtés forment une ligne horizontale.

On est ainsi certain que le siège est toujours installé confortablement et correctement dans chaque véhicule - que ce soit dans une petite citadine, une limousine de luxe ou un monospace familial.

La face arrière du siège enfant peut, mais ne doit pas absolument, être en contact avec la face arrière du siège avant, ou du tableau au de bord.

MISE EN GARDE! Utilisez le HyFiveOne TT uniquement avec une attache Top Tether. Ceci s'applique à tous les sièges du véhicule.

AVERTISSEMENT! Consultez le guide d'utilisation de votre véhicule pour savoir quelles sont les places qui permettent de procéder à une installation optimale.

PLAATSEN VAN HET AUTOSTOELTJE

Selectie van de zitplaats:

Zorg ervoor dat het stoeltje voor u het aan de voertuigstoel vastzet, tegen de rijrichting in staat en de tekst op de zijkant een horizontale lijn vormt. Dit zorgt ervoor dat het stoeltje in elk voertuig - van compacte auto tot luxe limousine of familiebusje - altijd comfortabel en goed wordt gemonteerd.

De achterzijde van het kinderzitje kan, maar hoeft niet in contact te komen met de achterzijde van de voorstoelen en het dashboard.

WAARSCHUWING! De nachfolger HyFiveOne TT mag alleen worden gebruikt met Top Tether. Dit geldt voor alle zetels in het voertuig.

AANWIJZING! Lees in de handleiding van uw voertuig op welke zitplekken de optimale montage mogelijk is.

MONTAŻ FOTELIKA DLA DZIECKA

Wybór miejsca na fotelik:

Ustawić fotelik przed przypięciem go do siedzenia samochodu w ten sposób, żeby znajdował się w pozycji odwrotnej do kierunku jazdy, a napis po bokach tworzył poziomą linię. W ten sposób zapewnione jest, że fotelik jest zawsze tak samo wygodny i prawidłowo zamontowany w każdym samochodzie, obojętne, czy też w luksusowej limuzynie lub rodzinnym vanie.

Tył fotelika może, ale nie musi stykać się z tyłem siedzenia przedniego lub deską rozdzielczą.

UWAGA! nachfolger HyFiveOne TT może być używany tylko z Top Tether. Dotyczy to wszystkich miejsc siedzących w samochodzie.

WSKAZÓWKA! Prosimy przeczytać w instrukcji swojego samochodu, na których siedzeniach można zamontować fotelik.

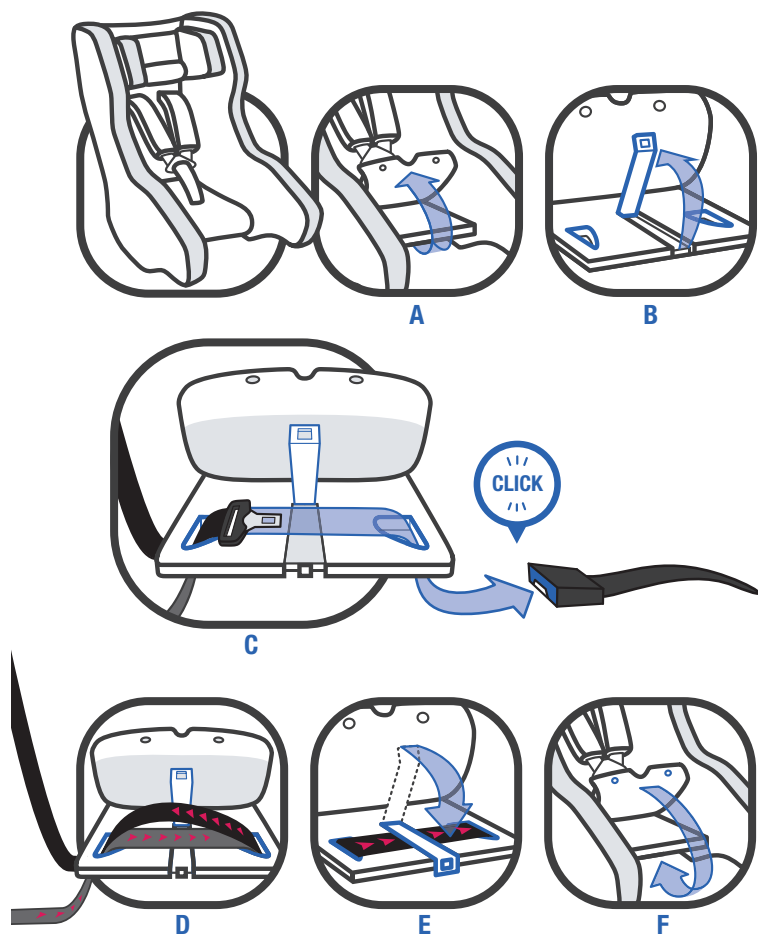

INSTALLATION DU SIEGE POUR ENFANT

- Détachez la housse dans la zone des cuisses et repliez la par-dessus le verrou des ceintures (A).
- En-dessous, il y a le guide de ceinture avec la boucle bleue.
- Tirez suffisamment de sangle et passez la languette de verrouillage de la ceinture du véhicule à partir du bas par le guide de ceinture du côté de la portière.
- Ouvrez la pince de serrage de la sangle et positionnez la sangle, sans pour autant fermer la pince (B).

AVERTISSEMENT! Veillez bien à ce que la ceinture ne soit pas vrillée.

- Passez maintenant la languette de verrouillage par le deuxième guide du haut vers le bas, et passez la ensuite dans le verrouillage de ceinture propre au véhicule jusqu'au blocage avec un CLIC bien net (C).
- Tirez maintenant fermement vers le haut la sangle située en haut dans la zone de la pince de serrage, de telle sorte que la totalité de la sangle soit sous tension (D).
- Vérifiez la totalité du parcours de la sangle et le cas échéant, renouvelez l'opération jusqu'à ce que la sangle soit bien tendue partout.
- Positionnez maintenant la sangle tendue dans la pince de serrage de la sangle et refermez la pince (E).
- Repliez la housse par-dessus le guide de sangle et refixez-la à la partie inférieure de la surface d'assise avec l'aide des deux boutons à pression (F).

PLAATSEN VAN HET AUTOSTOELTJE

- Haal de bekleding los in de buurt van de benen en klap deze terug over de gordelhouder (A).
- Daaronder bevindt zich de gordelgeleiding met de blauwe gordelklem.
- Trek voldoende gordel los en leid de gordelsteker van de voertuiggordel van onderen door de gordelgeleiding aan de kant van het portier.
- Open de gordelklep en plaats de gordel erin zonder de gordelklem te sluiten (B).

AANWIJZING! Let erop dat de gordel niet verdraaid is.

- Steek nu de gordelsteker door de tweede gordelgeleiding van boven komend naar beneden toe en vervolgens in de gordelhouder van het voertuig zelf, tot hij met een duidelijke **KLIK** vastklikt (C).
- Trek nu de tegenoverliggende gordelband in de buurt van de gordelklem krachtig naar boven, zodat de volledige gordel gespannen is (D).
- Controleer nu het hele verloop van de gordel en herhaal het proces eveneens tot de gordel overal strakgetrokken is.
- Leg nu de gespannen gordelband in de gordelklem en sluit deze (E).
- Klap de bekleding over de gordelgeleiding en bevestig deze met de beide drukknoppen weer aan de onderzijde van de zitting (F).

MONTAŻ FOTELIKA DLA DZIECKA

- Odsunąć pokrowiec na wysokości ud i przykryć nim zapięcie pasów (A).
- Pod nim znajduje się prowadnica pasa z niebieskim zaciskiem do pasów.
- Wyciągnąć wystarczającą długość pasa i przeciągnąć zaczep klamry pasów samochodu od dołu przez prowadnicę pasa od strony drzwi.
- Otworzyć zacisk do pasa i włożyć pas, nie zapinając przy tym zacisku (B).

WSKAZÓWKA! Zwrócić uwagę na to, żeby pasy nie były przekręcone.

- Przełożyć teraz zaczep klamry przez drugą prowadnicę pasa od góry w dół, a na koniec do zapięcia pasa pojazdu, aż usłyszymy wyraźne **KLIKNIĘCIE** (C).
- Pociągnąć znajdujący się do góry pas w obrębie zacisku do pasów mocno do góry, tak aby naciągnąć cały pas (D).
- Sprawdzić przebieg całego pasa i powtórzyć ewentualnie cały proces, aż pasy będą dobrze naciągnięte.
- Teraz włożyć naciągnięty pas do zacisku do pasów i zapiąć pasy (E).
- Przykryć prowadnicę pasa pokrowcem i umocować ją przy pomocy dwóch przycisków od spodu fotelika (F).

INSTALLATION DU TOP TETHER

AVERTISSEMENT! Ce siège auto ne doit être utilisé qu'avec une ceinture de sécurité TOP TETHER! Lorsque vous utilisez le siège à l'avant sur le siège passager, assurez-vous que l'Airbag passager est désactivé.

REMARQUE! Il faut également utiliser l'attache Top Tether sur le siège passager.

- Sortez le Top Tether de sa housse de rangement, laquelle est située à l'arrière du HyFiveOne TT (A).
- Appuyez sur le bouton bleu situé à l'arrière du HyFiveOne TT et tirez la sangle d'attache à la hauteur souhaitée jusqu'à ce que vous entendiez un CLIC. (B)

CONSIGNE! Seul un siège Top Tether disposé de manière optimale garantit une protection et un confort maximum à votre enfant. Le Top Tether doit être ajusté de façon à ce qu'un espace d'environ deux doigts sépare la tête de votre enfant et la sangle d'attache supérieure (C)

- Appuyez sur le bouton gris de la ceinture du Top Tether et tirez en même temps sur le crochet d'attache afin d'allonger la taille de la ceinture.
- Passez la sangle d'attache du Top Tether à travers ou au-dessus de l'appuie-tête en utilisant le chemin le plus court.
- Accrochez le mousqueton dans le point d'attache recommandé.

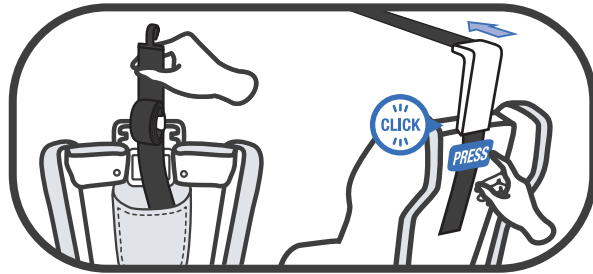

A

B

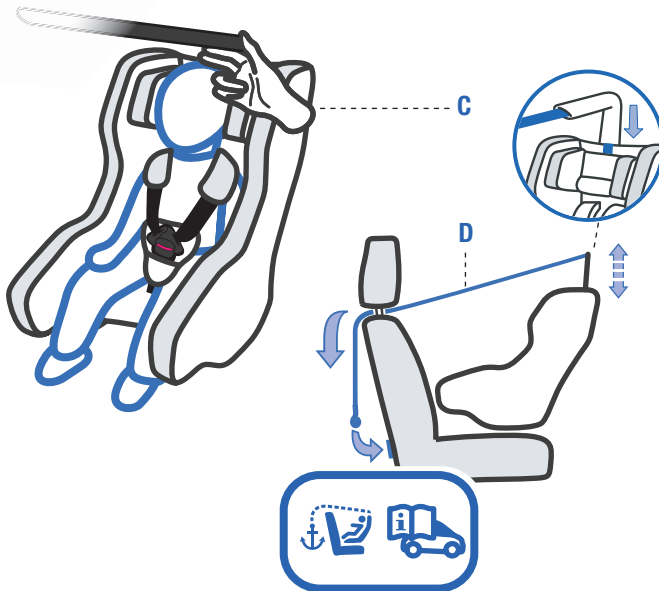

C

D

INSTALLATIE VAN DE TOP TETHER

WAARSCHUWING! Dit autostoeltje mag alleen worden gebruikt in combinatie met de Top Tether gordel. Als u de passagiersstoel vooraan gebruikt, zorg er dan voor dat de passagiersairbag is uitgeschakeld!

LET OP! De Top Tether moet ook worden gebruikt op de passagiersstoel.

- Haal de Top Tether uit de bewaartas die op de achterzijde van de HyFiveOne TT is aangebracht (A).
- Druk op de blauwe knop op de achterzijde van de HyFiveOne TT en trek de Top Tether beugel in de gewenste hoogte tot u een duidelijke KLIK hoort (B).

AANWIJZING! Alleen een optimaal ingestelde Top Tether garandeert een zo groot mogelijk comfort en veiligheid voor uw kind. De Top Tether moet zo worden ingesteld dat er ongeveer twee vingers breed vrij blijven tussen het hoofd van het kind en de Top Tether gordel (C).

- Druk op de grijze knop op de Top Tether gordel en trek gelijktijdig aan de Top Tether haak om de gordel te verlengen.
- Leid de Top Tether gordel via de kortste weg door of over de hoofdsteun. Details hiervoor vindt u in de handleiding van uw voertuig.
- Haak de kniphaak in het aanbevolen Top Tether verankeringspunt (D).

INSTALACJA GÓRNEGO PASA MOCUJĄCEGO TOP TETHER

OSTRZEŻENIE! Ten fotelik samochodowy może być używany tylko z górnym pasem mocującym Top Tether! Jeżeli fotelik będzie używany z przodu, na siedzeniu pasażera jadącego obok kierującego pojazdem, należy sprawdzić, czy wyłączona została poduszka powietrzna od strony pasażera!

WSKAZÓWKA! Top Tether musi być również używany na przednim siedzeniu pasażera.

- Wyjąć górny pas mocujący Top Tether z torby, która jest umocowana z tyłu HyFiveOne TT (A).
- Wcisnąć niebieski przycisk z tyłu HyFiveOne TT i pociągnąć uchwyt Top Tether na żadaną wysokość, do momentu, kiedy usłyszymy wyraźne KLIKNIĘCIE (B).

WSKAZÓWKA! Tylko optymalnie ustawiony górny pas mocujący Top Tether gwarantuje dziecku najlepszą ochronę i komfort. Górny pas mocujący Top Tether musi być tak ustawiony, żeby pomiędzy głową dziecka a pasem Top Tether pozostała wolna przestrzeń na szerokość około dwóch palców (C).

- Wcisnąć szary przycisk przy pasie Top Tether i pociągnąć równocześnie za hak przy Top Tether w celu przedłużenia pasa.
- Przeciągnąć pas Top Tether na jak najkrótszym odcinku przez zagłówek lub ponad nim. Szczegóły można znaleźć w instrukcji obsługi swojego samochodu.
- Włożyć hak mocujący w zalecany punkt kotwiczenia górnego pasa mocującego Top Tether (D).

INSTALLATION DU TOP TETHER

CONSIGNE! Veillez à ne pas utiliser l'accroche bagage à la place de l'accroche du Top Tether. Lisez attentivement le manuel de votre véhicule où les points d'attache du siège auto sont indiqués ou cherchez les symboles suivants sur votre véhicule :



- Serrez le Top Teher en tirant sur l'extrémité de la sangle. Le Top Teher est bien serré lorsque la jauge de tension verte est bien visible. (E)
- Déroulez l'extrémité de la sangle laissée libre et fixez-la avec le velcro. (F)

CONSIGNE! Lisez le manuel de votre véhicule afin de déterminer la meilleure installation du Top Teher

Comment ôter le Top Teher :

- Pour desserrer l'attache du siTop Teher , desserez la ceinture en appuyant sur le bouton gris et en tirant sur le point d'attache.
- Décrochez ensuite le mousqueton du point d'attache.
- Rangez le siège auto dans la housse de rangement prévue à cet effet située à l'arrière du HyFiveOne TT.

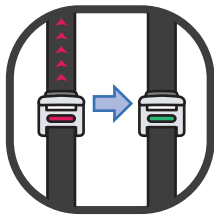
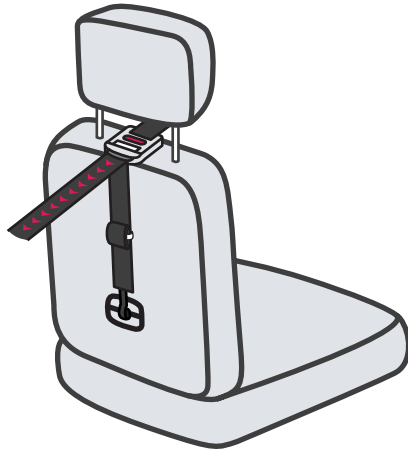

E

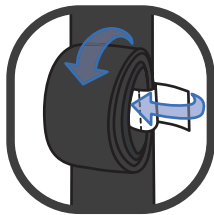

F

INSTALLATION OF THE TOP TETHER

AANWIJZING! Let erop dat u niet de bagagehaak gebruikt in plaats van het Top Tether verankeringspunt. Lees in de handleiding van uw voertuig waar het Top Tether verankeringspunt zich bevindt, of zoek dit symbool in uw voertuig:



- Breng de Top Tether op spanning door aan het vrije uiteinde van de gordel te trekken. De Top Tether is goed gespannen als de groene spanningsaanduiding zichtbaar is (E).
- Rol het vrije uiteinde van de Top Tether gordel op en zet deze vast met het klittenband (F).

AANWIJZING! Lees in de handleiding van uw voertuig op welke zitplekken de optimale montage mogelijk is.

Demontage:

- Om de Top Tether verankering los te halen, maakt u de gordel los door op de grijze knop te drukken en de versteller van het verankeringspunt af te trekken.
- Haak dan de kniphaak uit het verankeringspunt.
- Verpak de Top Tether in de bewaarzak op de achterzijde van de HyFiveOne TT.

INSTALACJA GÓRNEGO PASA MOCUJĄCEGO TOP TETHER

WSKAZÓWKA! Pamiętaj o tym, żeby nie wykorzystać uchwytów bagażowych zamiast punktu kotwiczenia górnego pasa mocującego Top Tether. Należy przeczytać w instrukcji obsługi swojego samochodu, gdzie znajduje się punkt kotwiczenia górnego pasa mocującego Top Tether lub poszukać w samochodzie poniższego symbolu:



- Naciągnąć górny pas mocujący Top Tether, ciągnąc w tym celu za swobodny koniec pasa. Top Tether jest prawidłowo naciągnięty, jeżeli widoczny jest zielony wskaźnik napięcia pasa (E).
- Rozwinąć swobodny koniec pasa Top Tether i umocować go przy pomocy taśmy na rzepy (F).

WSKAZÓWA! Przeczytać w instrukcji swojego samochodu, na których fotelach można w optymalny sposób zamontować fotelik samochodowy.

Demontaż:

- W celu poluzowania zamocowania górnego pasa mocującego Top Tether, wcisnąć szary przycisk i element do przestawiania odciągając od punktu kotwiczenia.
- Wyciągnąć hak z punktu zakotwiczenia.
- Zapakować Top Tether do przewidzianej w tym celu torby znajdującej się z tyłu HyFiveOne TT.

AJUSTEMENT DE L'APPUIE-TÊTE

AVERTISSEMENT! Seul un appuie-tête réglé à la hauteur optimale assure à votre enfant la protection et le confort les plus grands possibles. Le réglage en hauteur est en continu et permet ainsi la meilleure protection possible pour votre enfant.

- L'appuie-tête doit être réglé de telle sorte qu'il y ait au maximum un espace correspondant à la largeur de deux doigts entre les épaules de l'enfant et l'appuie-tête.
- Tirez l'appuie-tête vers le haut par sa partie supérieure et positionnez-le dans la position désirée.

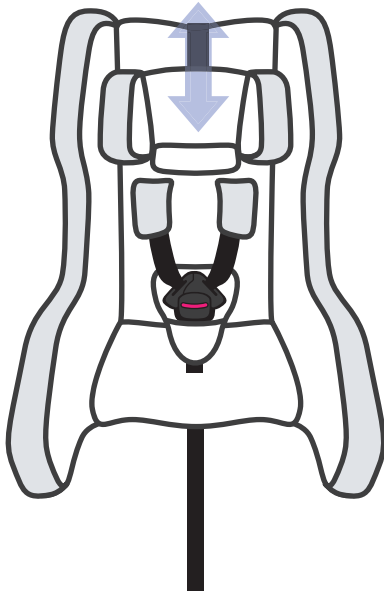
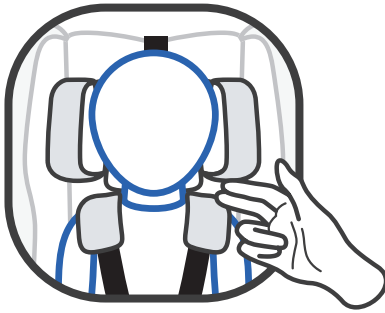

AANPASSEN VAN DE HOOFDSTEUN

AANWIJZING! Alleen een op de optimale hoogte ingestelde hoofdsteun garandeert uw kind een zo groot mogelijke bescherming en comfort. De hoofdsteun kan traploos in hoogte worden versteld en geeft uw kind zo de beste bescherming.

- De hoofdsteun moet zo ingesteld worden dat er max. 2 vingerbreedtes vrij blijven tussen de schouders van het kind en de hoofdsteun.
- Trek de hoofdsteun aan de bovenzijde naar boven tot in de gewenste positie.

DOPASOWANIE ZAGŁÓWKA

WSKAZÓWKA! Tylko ustawiony na optymalną wysokość zagłówek gwarantuje Twojemu dziecku maksymalną ochronę i komfort. Regulacja wysokości jest bezstopniowa i daje Twojemu dziecku najlepszą ochronę.

- Zagłówek musi być tak ustawiony, żeby pomiędzy ramionami dziecka a zagłówkiem pozostała wolna przestrzeń na szerokość maks. dwóch palców.
- Pociągnąć do góry zagłówek i ustawić go w żądanej pozycji.

FIXATION AVEC LE SYSTÈME DE CEINTURES

Pour ajuster la hauteur des sangles d'épaule, veuillez procéder de la manière suivante:

- Ouvrez le verrouillage des sangles en appuyant fermement sur le bouton rouge (A).
- Tirez les sangles d'épaule, y compris le rembourrage de la sangle, par le dossier (B).
- Remettez-les immédiatement en place à la hauteur la mieux adaptée (C).

AVERTISSEMENT! Pour une protection optimale grâce au HyFiveOne TT nachfolger, les sangles d'épaule doivent être appliquées autant que possible proches du corps. Il faut régler la hauteur des sangles de manière à ce qu'à partir du bas, elles passent par-dessus les épaules de l'enfant.

REMARQUE! relâchez les bretelles en actionnant la touche de réglage du régleur centralisé et en tirant simultanément les deux bretelles vers le haut (D). Veuillez à ce que les bretelles ne soient pas vrillées.

- Regrouper les deux languettes de verrouillage. Verrouillez-les dans la fermeture des sangles avec un CLIC bien net.
- Tirez sur la sangle centrale de réglage et tendez les sangles d'épaule jusqu'à ce qu'elles soient bien appliquées sur le corps de votre enfant.

AVERTISSEMENT! Il faut veiller à ce que le siège pour enfant soit dégagé de jouets et d'objets durs.

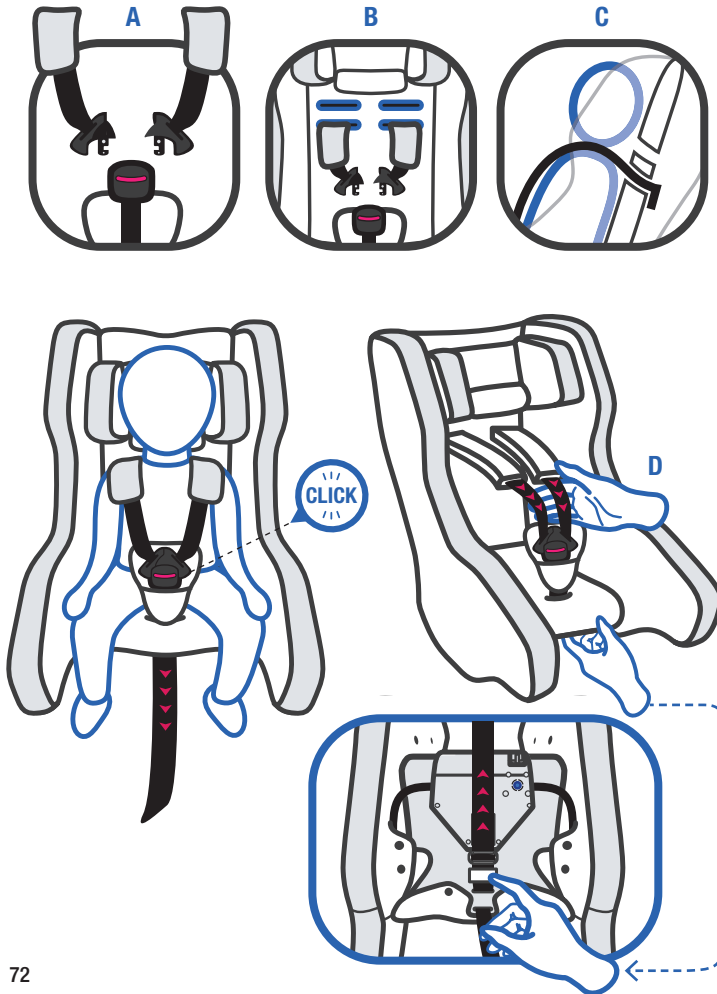

VASTZETTEN MET DE VEILIGHEIDSGORDEL

Om de hoogte van de schoudergordels aan te passen, gaat u als volgt te werk:

- Open de gordelhouder door krachtig op de rode knop te drukken (A).
- Trek de schoudergordel inclusief de schouderkussens door de rugleuning (B).
- Steek deze in de volgende passende hoogte weer erin (C).

AANWIJZING! Voor de optimale bescherming door de nachfolger HyFiveOne TT moeten de schoudergordels zo dicht mogelijk tegen het lichaam aan liggen. Stel de hoogte van de gordels zo in, dat deze van onderaf over de schouders van het kind lopen.

LET OP! Maak de schoudergordels vast door aan de instelknop op de centrale versteller te draaien en trek beide schoudergordels naar boven (D). Zorg ervoor dat de schouderbanden niet verdraaid zijn.

- Breng de beide gordelstekers bij elkaar. Klik deze met een hoorbare KLIK vast in de gordelhouder.
- Trek aan de centrale verstelgordel en trek daarmee de schoudergordels aan tot deze dicht tegen het lichaam van het kind aanliggen.

AANWIJZING! Zorg ervoor dat het autostoeltje vrij is van speelgoed en harde voorwerpen.

ZAPINANIE PRZY POMOCY SYSTEMU PASÓW

Aby dopasować wysokość pasów na ramionach należy postępować w poniższy sposób:

- Otworzyć zapięcie pasów naciskając w tym celu mocno na czerwony przycisk (A).
- Przeciągnąć pasy na ramionach łącznie z podkładkami pasa przez oparcie na plecy (B).
- Wsunąć je natychmiast na najbardziej dopasowanej wysokości (C).

WSKAZÓWKA! W celu optymalnej ochrony przez nachfolger HyFiveOne TT pasy na ramionach powinny jak najbardziej przylegać do ciała. Wysokość pasów dopasować w ten sposób, żeby przebiegały od dołu przez ramiona dziecka.

WSKAZÓWKA! Poluzować pasy bezpieczeństwa, włączając w tym celu przycisk regulacji i ciągnąć do góry obydwie pasy bezpieczeństwa jednocześnie (D). Zwrócić uwagę, aby pasy bezpieczeństwa nie były przekręcone.

- Połączyć obydwie zaczepy klamry. Zapiąć je w zapięciu pasa, do momentu, kiedy usłyszymy charakterystyczne KLIKNIĘCIE.
- Pociągnąć przy centralnym systemie regulacji pasa i w ten sposób naciągnąć pasy na ramionach, tak, aby ciasno przylegały do ciała dziecka.

WSKAZÓWKA! Zwróć uwagę na to, żeby na foteliku dla dziecka nie znajdowały się żadne zabawki i twarde przedmioty.

UTILISATION DU DISPOSITIF POUR NOURRISSON

Le dispositif pour nourrisson disponible en option fournit à votre bébé encore petit le soutien nécessaire, plus de confort en position allongée et tout le maintien voulu.

- Avant la première utilisation, il faut installer ce dispositif dans le siège.
- Pour cela, il faut ouvrir le verrouillage des ceintures du siège pour enfant et mettre les deux sangles d'épaule de côté.
- Positionnez le dispositif pour nourrisson dans le siège.

A partir du 6ème mois, on retire les garnitures nourrisson afin de donner plus de place à l'enfant. Le retrait de la cale de garniture nourrisson peut constituer une étape intermédiaire. Pour retirer le dispositif, ouvrez le verrouillage des ceintures, posez les deux sangles d'épaule de côté et sortez ensuite du siège le dispositif pour nourrisson.

AVERTISSEMENT! Pour les prématurés, les bébés de moins de 3 kg ou de moins de 45 cm de taille, nous recommandons l'utilisation d'une coque pour bébé.

VOTRE ENFANT EST-IL INSTALLE EN TOUTE SECURITE?

Afin d'assurer la meilleure sécurité possible pour votre enfant, veuillez systématiquement vérifier avant le début de chaque déplacement que ...

- la position de l'appuie-tête a été réglée correctement.
- le système de sangles a été adapté à la taille de votre enfant, que les sangles ne sont pas vrillées et que le système de sangles est bien verrouillé.
- le dispositif pour nourrisson est bien utilisé pour les bébés jusqu'à 3 mois.
- Le Top Tether est tendu sur le dossier du siège auto et l'indicateur de tension est vert.. (? Hors contexte, cela n'a pas de sens.

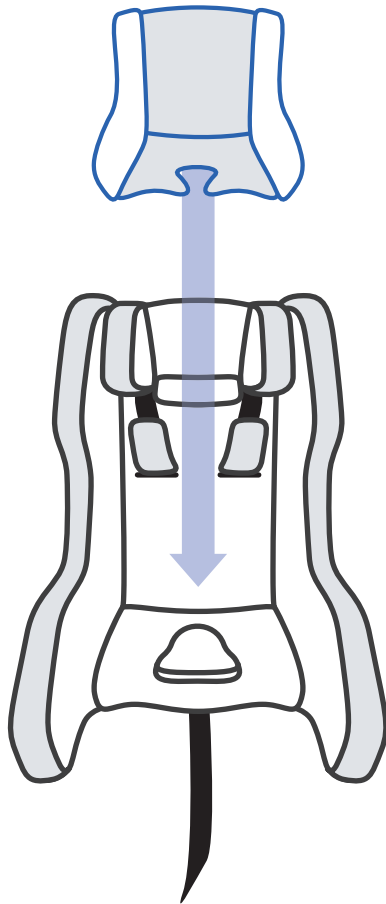

GEBRUIK VAN DE INLEG VOOR PASGEBORENEN

De optioneel beschikbare inleg voor pasgeborenen geeft uw nog kleine baby de benodigde ondersteuning, meer ligcomfort en houvast.

- Voor het eerste gebruik moet u deze in het stoeltje monteren.
- Daarvoor opent u de gordelhouder van het autostoeltje en legt beide schoudergordels naar de zijkant weg.
- Leg de inleg voor pasgeborenen in het stoeltje.

Vanaf de leeftijd van 6 maanden, moet het inlegstuk voor de pasgeborene worden verwijderd om uw kind voldoende ruimte te bieden. Als tussenstap kan de wig van het inlegstuk worden verwijderd.

Voor het verwijderen van de inleg voor pasgeborenen, opent u de gordelhouder, legt beide schoudergordels naar de zijkant weg en neemt u vervolgens de inleg uit het stoeltje.

AANWIJZING! Voor premature baby's, baby's onder 3 kilogram of 45 cm lengte, raden we het gebruik van een babyschaal aan.

ZIT UW KIND GOED VAST?

Om de best mogelijke bescherming van uw kind te garanderen, controleert u voor aanvang van de rit altijd of...

- de hoofdsteen in de juiste positie is ingesteld.
- het gordelsysteem is aangepast aan de lengte van uw kind, de schoudergordels niet verdraaid zijn en het gordelsysteem gesloten is.
- bij baby's tot 3 maanden de inleg voor pasgeborenen wordt gebruikt.
- de Top Tether strak over de rugleuning van het autostoeltje is gespannen en de gordelspanningsaanduiding groen is.

ZASTOSOWANIE WKŁADKI DLA NOWORODKÓW

Dostępna opcjonalnie wkładka dla noworodków daje małemu dziecku konieczne podparcie i większy komfort.

- Przed pierwszym zastosowaniem należy zamontować wkładkę w foteliku.
- W tym celu otworzyć zapięcie pasa w foteliku dla dziecka i odłożyć na boki obydwie pasy na wysokości ramion.
- Włożyć wkładkę dla noworodka do fotelika.

Dla dzieci od szóstego miesiąca życia należy usunąć z fotelika wkładkę dla noworodków, aby dziecko miało wystarczająco dużo miejsca. Jako etap pośredni można usunąć klin z wkładki dla noworodków.

Aby wymontować wkładkę dla noworodków otworzyć zapięcie pasa, odłożyć obydwie pasy na wysokości ramion na boki i wyjąć wkładkę dla noworodków.

WSKAZÓWKA! Dla wcześniaków, dzieci o wadze poniżej 3 kilogramów lub poniżej 45 cm wzrostu zalecamy zastosowanie nosidełka.

CZY TWOJE DZIECKO JEST PRAWIDŁOWO ZABEZPIECZONE?

Aby zapewnić maksymalne bezpieczeństwo dla dziecka, zawsze przed rozpoczęciem podróży sprawdzić, czy ...

- pozycja zagłówka została prawidłowo ustawiona.
- system pasów został dopasowany do wzrostu dziecka, pasy na wysokości ramion nie są przekręcone, a system pasów jest zapięty.
- dla dzieci do 3 miesiąca życia zastosowana została wkładka dla noworodków.
- Top Tether jest prawidłowo naciągnięty przez oparcie siedzenia, a wskaźnik naciągnięcia pasa jest zielony.

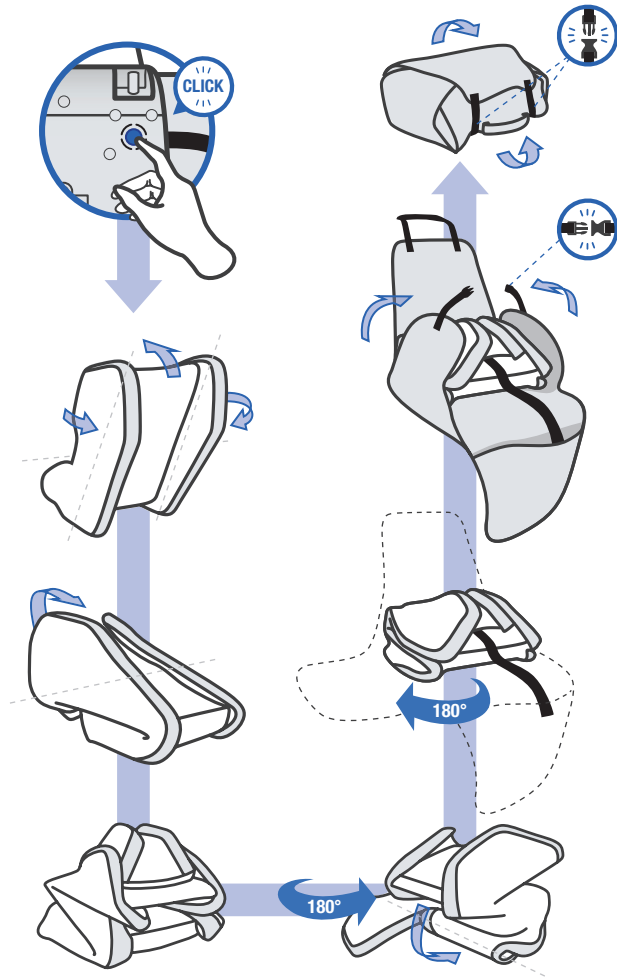

DESINSTALLATION DU SIÈGE

- Pour désinstaller le siège, ouvrez le verrouillage des ceintures du véhicule ainsi que la pince de blocage des sangles. Tirez ensuite la languette de verrouillage hors du guide de sangle.
- Appuyez ensuite sur la touche d'évacuation rapide sur la face inférieure du siège.
- Si vous utilisez le dispositif pour nourrisson, retirez-le maintenant.
- Repliez le siège en appuyant fermement le dossier contre la surface d'assise.
- Une fois que le siège est aplati, poussez l'appui-tête vers le haut et repliez la partie supérieure du dossier sur la partie inférieure de ce dossier.
- Si le sac se trouve déjà sous le siège, fermez les sangles latérales par-dessus le siège.
- Ouvrez les boucles supérieures de la protection du siège qui étaient enroulées autour de l'appui-tête et rabattez-les sur la partie inférieure de la protection.
- Raccordez ensuite les deux boucles de ceinture ensemble.

VERWIJDEREN UIT HET VOERTUIG

- Om het stoeltje uit het voertuig te verwijderen, opent u de voertuiggordelhouder en de gordelklem. Trek vervolgens de gordelsteker aan de gordel uit de gordelgeleiding.
- Vervolgens drukt u de snelaflaatknop aan de onderkant van het stoeltje in.
- Als u de inleg voor pasgeborenen gebruikt, verwijdert u deze nu.
- Klap het stoeltje in elkaar door de rugleuning stevig tegen het zitvlak te drukken.
- Als het stoeltje vlak is gedrukt, schuift u de hoofdsteun naar boven en klapt u het bovenste deel van de rugleuning terug over het onderste deel van de rugleuning.
- Als de tas al onder het stoeltje ligt, schuift u de gordelgespen aan de zijkant over het stoeltje.
- Open de bovenste gespen van de zittingbescherming die om de hoofdsteun waren geslagen en sla deze over het onderste deel van de bescherming.
- Vervolgens verbindt u beide gordelgespen met elkaar.

WYMONTOWANIE Z SAMOCHODU

- W celu wymontowania fotelika odpiąć zapięcie pasów samochodowych i zaciski pasów. Na koniec wyciągnąć z prowadnicy pasów zaczep klamry przy pasie.
- Następnie wcisnąć przycisk szybkiego spuszczenia powietrza od spodu fotelika.
- Jeżeli używana jest wkładka dla noworodków, wyciągnąć ją.
- Złożyć fotelik przyciskając mocno oparcie pleców do siedziska.
- Jeżeli fotelik jest złożony, wyciągnąć do góry zagłówek i przełożyć górną część oparcia ponad jego dolną częścią.
- Jeżeli torba znajduje się już pod siedzeniem, zamknąć boczne klamry pasów.
- Otworzyć górne pasy pokrowca fotela, które były przypięte wokół zagłówek i przełożyć je ponad dolną częścią pokrowca fotela.
- Na zakończenie połączyć ze sobą zapięcia pasów.



NETTOYAGE DE LA HOUSSE

Il faut veiller à utiliser uniquement une housse de siège originale pour HyFiveOne TT nachfolger ainsi que des éléments de rembourrage originaux pour HyFiveOne TT nachfolger, car ces éléments sont garantis d'un fonctionnement parfait et sans encombres.

Les pièces détachées sont disponibles dans le commerce de détail. Les éléments en matière plastique et le système de ceintures et de sangles peuvent être nettoyés avec un chiffon humide. Avant de laver le dispositif pour nourrisson, il faut retirer la partie en mousse. Vous trouverez des informations plus détaillées à ce sujet dans le chapitre «Retrait de la housse».

AVERTISSEMENT! A laver avant utilisation! La housse ne doit pas être lavée à une température de plus de 30°C dans le programme pour linge fragile. Si vous procédez à un lavage à plus de 30°C ou à un lavage à la main, des décolorations peuvent apparaître sur le tissu de la housse. La housse doit être lavée individuellement à part de l'autre linge et ne doit pas passer au sèche-linge! La housse ne doit être séchée directement en plein soleil!

AVERTISSEMENT! Il ne faut en aucun cas utiliser de produits chimiques de nettoyage ou d'agent de blanchiment.

REINIGEN VAN DE BEKLEDING

Let erop dat er alleen een originele nachfolger HyFiveOne TT stoeltjes-bekleding wordt gebruikt, want deze vormt een belangrijk onderdeel voor de goede werking van het autostoeltje. Vervangende bekleding is bij de vakhandel verkrijgbaar.

Kunststof onderdelen en het gordelsysteem kunnen worden gereinigd met een vochtige doek. Voor u de inleg voor pasgeborenen wast, moet het schuimdeel worden verwijderd. Meer informatie hierover vindt u in het hoofdstuk ‚Verwijderen van de bekleding‘.

WAARSCHUWING! Voor gebruik wassen! De bekleding mag alleen bij 30°C in een handwasprogramma worden gewassen. Als u met meer dan 30°C of met de hand wast, kan dit leiden tot afgeven van de kleuren. Was de bekleding apart van andere was en droog deze nooit machinaal! Droog de bekleding nooit in direct zonlicht!

WAARSCHUWING! Gebruik nooit chemische reinigings- of bleekmiddelen.

CZYSZCZENIE POKROWCA

Należy pamiętać o tym, żeby używać tylko oryginalnych pokrowców do fotelików nachfolger HyFiveOne TT i oryginalnych wyłożeń nachfolger HyFiveOne TT, ponieważ gwarantują one nieograniczoną funkcjonalność.

Części zamienne są dostępne w sprzedaży specjalistycznej. Elementy z tworzywa sztucznego i system pasów można czyścić wilgotną ściereczką. Przed wypraniem wkładki dla noworodków, należy usunąć wkładkę z pianki. Dokładne informacje na ten temat znajdują się w rozdziale „Zdejmowanie pokrowca”.

OSTRZEŻENIE! Wyprać przed użyciem! Pokrowiec można prać tylko w temperaturze 30°C w programie do prania delikatnych rzeczy. Jeżeli pokrowiec będzie prane w temperaturze powyżej 30°C lub ręcznie, może dojść do farbowania materiału. Pokrowiec należy prać osobno i w żadnym razie nie suszyć w suszarce! Nigdy nie suszyć pokrowca na słońcu!

OSTRZEŻENIE! W żadnym wypadku nie używać chemicznych środków piorących i wybielających.

RETRAIT DE LA HOUSSE

La housse est composée de quatre parties qui sont fixées sur le support du siège au moyen de bandes élastiques ou de boutons à pression. A partir du moment où vous détachez toutes les fixations, les différentes pièces peuvent être retirées.

Vous devez procéder de la manière suivante:

- Ouvrez le verrouillage du système de sangles.
- Dégrafez les boutons à pression de tous rembourrages des sangles et des éléments de la housse.
- Retirez tous les rembourrages des sangles.
- En tirant vers l'avant, vous pouvez maintenant retirer la housse de l'appuie-tête et la housse du siège.
- Pour remettre en place les housses, vous devez procéder en sens inverse.

AVERTISSEMENT! Avant de pouvoir laver la housse de l'appuie-tête, il faut retirer la partie intégrée de polystyrène, y compris la plaque en matière plastique. Vous devez faire attention au fait que la partie en polystyrène se casse facilement et qu'il convient de la retirer avec précaution.

AVERTISSEMENT! Lors de la remise en place des rembourrages pour les épaules, il faut impérativement veiller à ce que ...

- le côté fermé soit toujours tourné vers l'intérieur.
- les sangles pour les épaules soient introduites dans les rembourrages des épaules.
- les boutons à pression soient attachés.
- la bande pour l'appuie-tête soit bien montée.

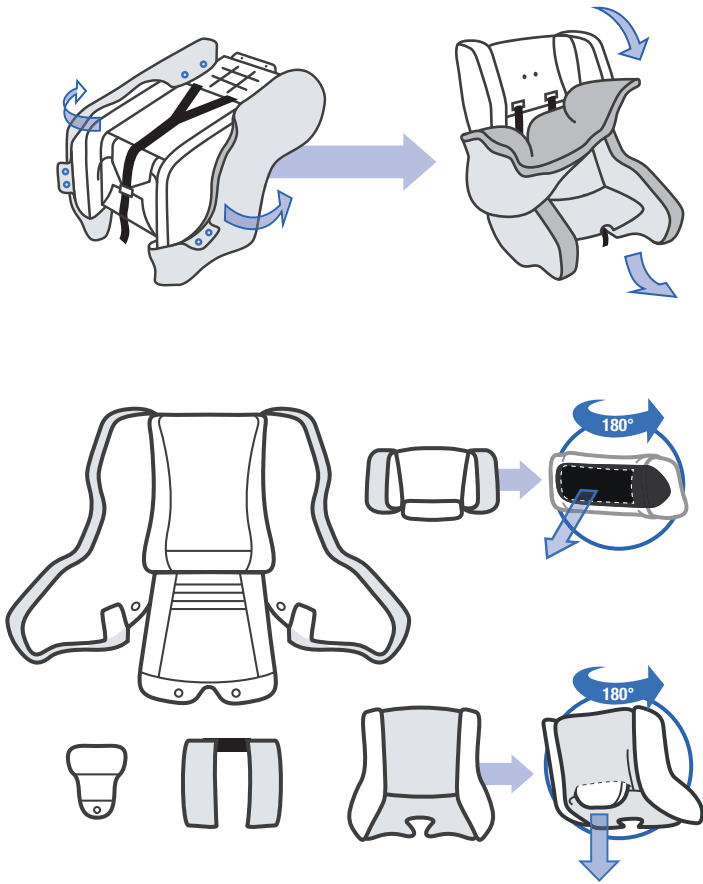

VERWIJDEREN VAN DE BEKLEDING

De bekleding bestaat uit vier delen, die met elastiek of drukknopen aan het stoelframe zijn bevestigd. Zodra u alle bevestigingen loshaalt, kunnen de afzonderlijke delen worden verwijderd.

Ga u als volgt te werk:

- Open de gordelhouder van het gordelsysteem.
- Open de drukknopen van alle gordelkussens en bekledingonderdelen.
- Verwijder alle gordelkussens.
- U kunt nu de bekleding van de hoofdsteun en de stoelbekleding naar voren toe lostrekken.
- Om de bekleding weer te bevestigen, gaat u in omgekeerde volgorde te werk.

AANWIJZING! Voor u de hoofdsteunbekleding kunt wassen, moet het geïntegreerde polystyreen deel inclusief de kunststof plaat worden verwijderd. Let erop dat het polystyreen deel gemakkelijk kan breken en voorzichtig moet worden verwijderd.

AANWIJZING! Let er bij het weer aanbrengen van de schouderbekleding absoluut op dat...

- de gesloten zijde naar achteren wijst.
- de schoudergordels in de schouderbekleding zijn geleid.
- de drukknopen gesloten zijn.
- de gordelband voor de hoofdsteun goed gemonteerd is.

ZDEJMOWANIE POKROWCA

Pokrowiec składa się z czterech części, które są umocowane do konstrukcji fotelika przy pomocy gumowej taśmy lub guzików. Po usunięciu wszystkich umocowań można zdejmować pojedyncze elementy.

W tym celu postępujemy w poniższy sposób:

- Otworzyć zapięcie systemu pasów.
- Odpiąć guziki wszystkich wkładek pasów i elementów pokrowca.
- Usunąć wszystkie wkładki pasów.
- Teraz można ściągnąć pokrowiec z zagłówka i z fotelika (ciągnąć je do przodu).
- Aby ponownie umocować pokrowiec, postępujemy w odwrotnej kolejności.

WSKAZÓWKA! Przed rozpoczęciem prania pokrowca z zagłówka, należy zdjąć zintegrowaną część ze styropianu łącznie z płytą z tworzywa sztucznego. Zwracamy uwagę na to, że część ze styropianu może się łatwo złamać, dlatego należy ją ostrożnie zdejmować.

WSKAZÓWKA! Podczas ponownego mocowania wkładek przy ramionach koniecznie zwrócić uwagę na to, że...

- strona, na której znajdują się zapięcia musi być skierowana do wewnątrz.
- pasy na ramionach są wsunięte we wkładki.
- guziki są zapięte.
- pas do zagłówka jest prawidłowo zamontowany.

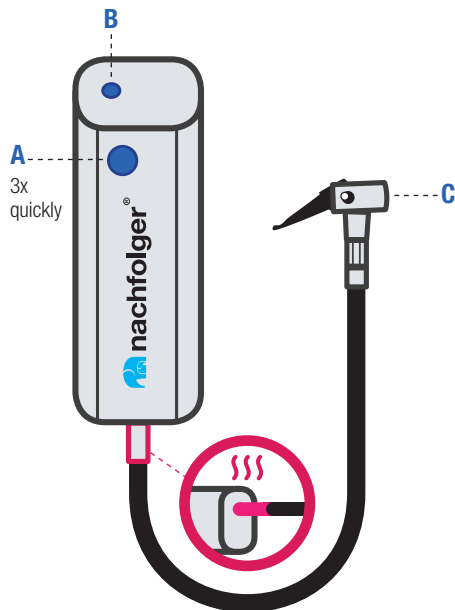

UTILISATION DE LA POMPE MOBILE

La pompe mobile, qui est disponible en option, vous permet une flexibilité maximale ainsi qu'une mobilité et renforce encore une fois la simplicité du siège.

Fonctionnement de la pompe:

- Appuyez brièvement 3 fois sur la touche (A) pour l'activer.
- La touche clignote en bleu lorsque l'activation de la pompe a été réussie.
- Ensuite la fonction de pompage peut être activée ou arrêtée en appuyant sur la même touche (A).
- Avec l'obtention de la pression correcte, la pompe s'arrête automatiquement.
- Si la pompe n'est pas utilisée pendant 30 secondes, il faut à nouveau l'activer.

AVERTISSEMENT! Après le remplissage du siège, il faut retirer le tuyau de la pompe de la valve (C), car sinon la valve reste en permanence légèrement ouverte.

Chargement de la pompe:

La pompe peut ou doit être rechargée facilement avec le chargeur USB (B) sur la prise 12V du véhicule pendant le déplacement afin d'être toujours prête à fonctionner lorsque vous en avez besoin au cours de vos déplacements.

REMARQUE! Tout spécialement pendant les voyages en avion, il faut veiller à ce que la pompe ne soit pas activée accidentellement par d'autres objets.

AVERTISSEMENT! Veuillez noter que le tuyau est très chaud si la pompe a été en fonctionnement pendant un temps relativement long.

BEDIENING VAN DE MOBIELE POMP

De mobiele pomp, die optioneel verkrijgbaar is, geeft u maximale flexibiliteit en mobiliteit en versterkt nogmaals de eenvoud van het stoeltje.

Werking van pomp:

- Druk de toets (A) 3 keer kort in om deze te activeren.
- De knop knippert blauw als de pomp succesvol is geactiveerd.
- Vervolgens kan de pompfunctie worden in- en uitgeschakeld door op dezelfde knop te drukken (A).
- Bij het bereiken van de juiste druk schakelt de pomp automatisch uit.
- Als de pomp 30 seconden niet wordt gebruikt, moet hij opnieuw worden geactiveerd.

AANWIJZING! Na het vullen van het stoeltje moet de slang van de pomp uit de klep worden getrokken (C), omdat de klep anders permanent licht geopend blijft.

Laden van de pomp:

De pomp kan c.q. moet tijdens het rijden gemakkelijk met de USB-lader (B) worden opgeladen aan de 12V-aansluiting in het voertuig, zodat hij altijd klaar is voor gebruik als u hem onderweg nodig hebt.

AANWIJZING! Speciaal bij vliegvluchten moet erop worden gelet dat de pomp niet ongewenst wordt geactiveerd door andere voorwerpen.

WAARSCHUWING! Let erop dat de slang heel heet wordt als de pomp langere tijd in gebruik is geweest.

OBSLUGA POMPY PRZENOŚNEJ

Pompa przenośna, dostępna w opcji, umożliwia maksymalną dyspozycyjność, jak i mobilność oraz zwiększa łatwość obsługi fotelika.

Działanie pompy:

- Nacisnąć krótko 3 razy przycisk (A), aby ją uruchomić.
- przycisk miga na niebiesko, jeżeli pompa została uruchomiona.
- na zakończenie pompy możemy włączyć lub wyłączyć wciskając ten sam przycisk (A).
- w momencie osiągnięcia prawidłowego ciśnienia pompa wyłącza się automatycznie.
- Jeżeli pompa nie będzie używana przez 30 sekund, należy ją ponownie włączyć.

WSKAZÓWKA! Po napompowaniu fotelika ściągnąć elastyczny przewód pompy z zaworu (C), w przeciwnym razie zawór pozostanie całkowicie otwarty.

Ładowanie pompy:

Pompę można, względnie powinna być ładowana w wygodny sposób przy pomocy ładowarki USB (B) podłączonej w czasie jazdy do gniazdka 12V w samochodzie, tak aby zawsze była gotowa do zastosowania, kiedy będzie potrzebna w czasie podróży.

WSKAZÓWKA! Szczególnie podczas podróży samolotem należy pamiętać o tym, żeby pompa nie została w niezamierzony sposób uruchomiona przez inne przedmioty.

OSTRZEŻENIE! Zwracamy uwagę na to, że przewód elastyczny pompy jest bardzo gorący, jeżeli pompa działała przez dłuższy okres czasu.

ENTRETIEN

Afin de garantir la plus grande efficacité de protection de votre siège pour enfant, il est absolument impératif de respecter ce qui suit:

- Toutes les parties importantes du siège pour enfant doivent être vérifiées régulièrement quant aux détériorations. Les parties mécaniques doivent fonctionner à la perfection.
- Il est absolument nécessaire de veiller à ce que le siège pour enfant ne soit pas coincé entre des éléments durs et rigides tels que les portières, les rails des sièges, etc., ce qui pourrait occasionner des détériorations.
- Veillez bien à ce que de la saleté ne pénètre pas dans l'espace entre le siège et la base. Cela pourrait influencer négativement le fonctionnement du mécanisme d'arrêt. Si toutefois cela devait se produire, il faut retirer les saletés.

Après une chute, un accident ou toute autre forme de contrainte directe, il faut impérativement que le siège soit contrôlé par le constructeur.

AVERTISSEMENT! La housse est une partie intégrante du concept de sécurité du HyFiveOne TT nachfolger. C'est la raison pour laquelle le siège pour enfant ne doit en aucun cas être utilisé sans sa housse.

ONDERHOUD

Om de zo groot mogelijke beschermende werking van uw autostoeltje te garanderen, is het absoluut noodzakelijk dat u op het volgende let:

- Alle belangrijke onderdelen van het autostoeltje moeten regelmatig worden gecontroleerd op beschadigingen. De mechanische onderdelen moeten probleemloos functioneren.
- Er moet absoluut op worden gelet dat het autostoeltje niet tussen harde onderdelen zoals het portier, stoelrails, enz. wordt ingeklemd en daardoor beschadigd kan raken.
- Let erop dat er geen vuil in de spleet tussen de stoel en de basis terecht komt. Dit kan de werking van het vergrendelmechanisme negatief beïnvloeden. Mocht dit toch voorkomen, moet het vuil worden verwijderd.

Het autostoeltje moet na een val, ongeval of andere vorm van directe schade, absoluut worden gecontroleerd door de producent.

WAARSCHUWING! De bekleding is een integraal onderdeel van het nachfolger HyFiveOne TT veiligheidsconcept.

De autostoel mag hierdoor nooit zonder bekleding worden gebruikt.

PIELĘGNACJA

Aby zagwarantować maksymalną ochronę fotelika dla dziecka zaleca się przestrzeganie poniższych zasad:

- Wszystkie ważne części fotelika dla dzieci powinny być regularnie kontrolowane pod względem uszkodzeń. Mechaniczne podzespoły muszą działać prawidłowo.
- Koniecznie należy zwracać uwagę na to, aby fotelik dla dziecka nie zablokował się pomiędzy twardymi elementami, jak drzwi samochodu, szyna siedzenia itd., a na skutek tego uległ uszkodzeniu.
- Uważać na to, żeby w szczelinę pomiędzy fotelikiem a podstawą nie przedostało się żadne zanieczyszczenie. Może to mieć negatywny wpływ na działanie mechanizmu blokującego. Jeżeli jednak coś takiego się zdarzy, należy usunąć zanieczyszczenie.

Fotelik dla dziecka musi zostać sprawdzony przez producenta po tym jak upadnie, po wypadku lub innej formie bezpośredniego negatywnego wpływu.

OSTRZEŻENIE! Pokrowiec jest integralną częścią projektu bezpieczeństwa fotelika nachfolger HyFiveOne TT.

Z tego powodu nigdy nie wolno używać fotelika bez pokrowca.

QUE FAIRE APRES UN ACCIDENT?

Si vous avez eu un accident, il peut y avoir des détériorations sur le siège pour enfant et elles peuvent ne pas être identifiables de manière apparente. Dans ce cas, il faut impérativement que le siège soit soumis à un contrôle de la part du constructeur et procéder le cas échéant à son remplacement.

DUREE DE VIE DU PRODUIT

Le HyFiveOne TT nachfolger a été conçu de manière à conserver ses caractéristiques pendant la totalité de la période d'utilisation d'env. cinq ans. Compte tenu du fait que dans les véhicules, il y a toutefois de très fortes variations de la température et des contraintes imprévisibles, il est nécessaire de tenir compte des points suivants:

- Lorsque le véhicule est exposé pour une longue durée en plein soleil, il faut sortir le siège pour enfant de la voiture ou le recouvrir avec un linge clair.
- Il faut vérifier régulièrement toutes les pièces en matière plastique ou en métal du siège quant à la présence de détériorations ou de modifications de la forme ou de la couleur. Si une modification est constatée, il faut impérativement mettre le siège pour enfant au rebut ou alors le faire contrôler par le constructeur, et procéder, le cas échéant, à son remplacement.
- Les modifications du tissu, en particulier les décolorations, sont normales après de longues années d'utilisation dans un véhicule et ne représentent aucunement une détérioration.

PROCEDURE NA EEN ONGEVAL

Mocht u een ongeval hebben gehad, kunnen er beschadigingen aan het autostoeltje optreden die niet zichtbaar zijn. In dit geval moet het autostoeltje absoluut worden gecontroleerd door de producent en eventueel worden vervangen.

LEVENSDUUR VAN HET PRODUCT

De nachfolger HyFiveOne TT is zo ontworpen dat hij voor de totale gebruikstijd van ca. vijf jaar zijn eigenschappen behoudt. Omdat in voertuigen echter zeer grote temperatuurwisselingen en onvoorzienbare belastingen kunnen optreden, is het nodig de volgende punten in acht te nemen:

- Als het voertuig langere tijd in de volle zon staat, moet het kinderstoeltje uit het voertuig worden verwijderd of met een lichte doek worden afgedekt.
- Controleer regelmatig alle kunststof en metalen onderdelen op beschadiging of verandering van vorm of kleur. Als u een verandering vaststelt moet het autostoeltje absoluut worden weggedaan of moet het worden gecontroleerd en eventueel vervangen door de producent.
- Veranderingen van de stof, in het bijzonder verkleuring, zijn na een jarenlang gebruik in een voertuig normaal en vormen geen risico.

POSTĘPOWANIE PO WYPADKU

Jeżeli zdarzy się wypadek, to fotelik dla dziecka może zostać uszkodzony w taki sposób, że uszkodzenia nie będą widoczne. W takim przypadku fotelik dla dziecka musi zostać koniecznie sprawdzony przez producenta i ewentualnie wymieniony.

ŻYWOTNO PRODUKTU

nachfolger HyFiveOne TT jest tak zaprojektowany, żeby spełniał przez cały okres zastosowania, który wynosi ok. pięciu lat swoje zadanie. Ponieważ jednak w samochodzie występują duże wahania temperatury i nieprzewidywalne obciążenia, konieczne jest przestrzeganie poniższych punktów:

- Jeżeli przez długi okres czasu samochód jest narażony na bezpośrednie działanie słońca, to należy wyjąć fotelik dla dziecka z samochodu lub przykryć go jasnym materiałem.
- Regularnie należy sprawdzać wszystkie elementy fotelika z tworzywa sztucznego i metalu pod względem uszkodzeń lub zmiany kształtu lub koloru. Jeżeli użytkownik stwierdzi jakiegokolwiek zmiany, to fotelik dla dziecka należy usunąć lub też powinien sprawdzić go producent i ewentualnie należy go wymienić.
- Zmiany materiału, w szczególności wyblaknięcie, są po długi letnim stosowaniu w samochodzie zjawiskiem normalnym i nie stanowią pogorszenia warunków używania fotelika.

ELIMINATION

A la fin de la durée de vie du produit en ce qui concerne le siège pour enfant, il convient de le mettre au rebut de manière réglementaire. Le tri des déchets peut varier d'une commune à l'autre. Pour assurer une élimination du siège pour enfant qui soit conforme aux directives, vous devez entrer en contact avec le service communal de collecte des déchets ou avec l'administration de votre lieu de résidence. En tout état de cause, il faut respecter les dispositions en matière de collecte des déchets en vigueur dans votre pays!

CONTACT

nachfolger GmbH
Boecklinstrasse 59 / 2
1020 Vienna
Austria, EU

www.nachfolger.com / info@nachfolger.com

AFVALVERWIJDERING

Aan het einde van de levensduur van het autostoeltje moet het op de juiste manier worden afgevoerd. De afvalscheiding kan per gemeente verschillen. Om een juiste afvoer van het autostoeltje te garanderen, neemt u contact op met uw lokale afvalverwijderingsdienst of de gemeente van uw woonplaats. Leef in elk geval de afvoerbepalingen van uw land na!

CONTACT

nachfolger GmbH
Boecklinstrasse 59 / 2
1020 Vienna
Austria, EU

www.nachfolger.com / info@nachfolger.com

UTYLIZACJA

Na zakończenie żywotności fotelika dla dziecka należy go prawidłowo zutylizować. Zasady segregacji śmieci mogą się różnić w zależności od gminy. Aby zagwarantować zgodność z przepisami utylizację zaleca się nawiązanie kontaktu z gminnym zakładem komunalnym lub administracją w miejscu zamieszkania. Powinno się przestrzegać przepisów o utylizacji swojego kraju!

KONTAKT

nachfolger GmbH
Boecklinstrasse 59 / 2
1020 Vienna
Austria, EU

www.nachfolger.com / info@nachfolger.com

CONDITIONS DE GARANTIE

Les conditions de garantie ci-après ne sont valables que dans le pays où ce produit a été initialement revendu à un consommateur dans le commerce de détail.

1. La garantie couvre tous les vices de fabrication et les défauts des matériaux qui existaient au moment de l'achat ou qui sont apparus dans un délai de deux années après la vente initiale de ce produit à un consommateur dans le commerce de détail (garantie du constructeur). Veuillez vérifier le produit immédiatement après son achat ou après sa réception s'il a été acheté par correspondance, quant au caractère complet, aux défauts de fabrication et aux vices des matériaux.

2. Si des détériorations sont présentes, le produit ne doit plus être utilisé. Afin de faire valoir des droits à prestations dans le cadre de la garantie, il faut que le produit soit restitué dans un état complet et propre au commerçant qui a réalisé la vente initiale et il faut lui présenter un justificatif d'achat (ticket de caisse, justificatif d'achat ou facture) en version originale. Merci de ne pas apporter ou de ne pas envoyer le produit directement au constructeur!

3. La garantie ne couvre pas les dommages qui résultent d'une mauvaise utilisation, d'influences extérieures (eau, incendie, accidents, etc.), de l'usure normale ou des manipulations et de l'utilisation qui sont contraires aux instructions du présent guide d'utilisation. La garantie n'est accordée que si les réparations ou les modifications ont été réalisées exclusivement par des personnes qui étaient habilitées à les réaliser et uniquement si ce sont toujours des pièces de construction d'origine ou des accessoires d'origine qui ont été utilisés.

4. Du fait de cette garantie, ni les droits existants du consommateur, ni les droits envers le vendeur au titre de la violation du contrat ne sont remis en cause.

GARANTIEVOORWAARDEN

De volgende garantievoorzwaarden gelden alleen in het land waarin dit product voor de eerste keer via de detailhandel aan een klant is verkocht.

1. De garantie dekt alle fabricage- en materiaalfouten die op het moment van de koop bestonden of die optreden binnen twee jaar na de eerste verkoop van dit product via de detailhandel aan een klant (fabrieksgarantie). Controleer het product onmiddellijk na aankoop of na ontvangst, op volledigheid, fabricage- en materiaalfouten.
2. Indien er schade aanwezig zijn, mag het product niet meer worden gebruikt. Om gebruik te kunnen maken van de garantie, moet het product in een volledige en schone staat aan de detailhandelaar worden teruggegeven waarvan het is gekocht samen met een origineel bewijs van aankoop (koopdocument of factuur). Breng of zend het product niet direct naar de producent.
3. De garantie dekt geen schade die zijn ontstaan door verkeerd gebruik, externe invloeden (water, vuur, ongevallen, e.d.), normale slijtage of door behandeling en gebruik dat niet overeenkomt met de instructies in deze handleiding. De garantie wordt alleen toegekend als reparaties of veranderingen uitsluitend zijn uitgevoerd door personen die hiervoor bevoegd waren en steeds originele onderdelen en accessoires zijn gebruikt.
4. Deze garantie heeft geen invloed op wettelijke consumentenrechten, zoals claims vanwege een onrechtmatige daad of contractbreuk, tegen de verkoper of fabrikant van het product.

WARUNKI GWARANCJI

Poniższe warunki gwarancji obowiązują tylko w kraju, w którym ten produkt został po raz pierwszy sprzedany użytkownikowi w handlu detalicznym.

1. Gwarancja obejmuje wszystkie błędy produkcyjne i wady materiału, które istniały w momencie nabycia lub pojawiły się w okresie dwóch lat od daty pierwszego nabycia tego produktu przez użytkownika w handlu detalicznym (gwarancja producenta). Prosimy o sprawdzenie produktu pod względem kompletności, błędów produkcyjnych i wad materiału po jego zakupie lub, jeżeli został kupiony w sprzedaży wysyłkowej, natychmiast po otrzymaniu przesyłki.
2. Jeżeli występują jakiegokolwiek uszkodzenia, nie wolno używać produktu. Aby skorzystać ze świadczeń w ramach tej gwarancji, produkt musi być zwrócony w stanie kompletnym i czystym do sprzedawcy detalicznego, który ten produkt sprzedał oraz po przedłożeniu oryginalnego potwierdzenia zakupu (paragon lub rachunek). Prosimy o nieodsyłanie lub przynoszenie produktu bezpośrednio do producenta!
3. Gwarancja nie obejmuje żadnych uszkodzeń, które powstały na skutek nieprawidłowego używania, zewnętrznych czynników (woda, ogień, wypadek lub in.), normalnego zużycia lub używania fotelika i korzystania z niego niezgodnie z zaleceniami z tej instrukcji. Gwarancja przysługuje tylko wtedy, kiedy naprawa lub zmiany zostały przeprowadzone wyłącznie przez osoby, które były do tego uprawnione oraz stale używane były oryginalne podzespoły i części wyposażenia.
4. Ta gwarancja nie wpływa ani na obowiązujące prawa konsumenta, ani też na prawa sprzedawcy ze względu na niezgodność towaru z umową.

TISZTELT VEVŐ HÖLGYEK,
TISZTELT VEVŐ URAK!

**Köszönjük,
hogy a nachfolger
HyFiveOne TT-ÖT
választotta
gyerekülésnek.**

Nagy hangsúlyt fektettünk a gyermeke biztonságára és kényelmére, valamint a lehető legegyszerűbb használatra a nachfolger HyFiveOne TT gyermekülés kifejlesztésében. A termék a legmagasabb minőségi előírásoknak megfelelően készül, és megfelel a legszigorúbb biztonsági követelményeknek.

**VÁŽENÁ ZÁKAZNICE,
VÁŽENÝ ZÁKAZNÍKU!**

**Děkujeme Vám,
že jste se při výběru
dětské autosedačky
rozhodli pro zádržný
systém nachfolger
HyFiveOne TT.**

Při vývoji dětské autosedačky nachfolger HyFiveOne TT jsme se zaměřili zejména na bezpečí dítěte a jeho pohodlí a na to, aby bylo ovládání autosedačky pro Vás co nejpohodlnější. Výrobek je zhotoven podle nejvyššího standardu kvality a splňuje nejpřísnější bezpečnostní požadavky.

**VÁŽENÁ ZÁKAZNÍČKA,
VÁŽENÝ ZÁKAZNÍK!**

**Ďakujeme Vám,
že ste sa pri výbe-
re detskej sedačky
spoláhli na autose-
dačku nachfolger
HyFiveOne TT.**

Pri vývoji sedačky nachfolger HyFiveOne TT sme sa najviac sústredili na bezpečnosť a pohodlie Vášho dieťaťa a čo najväčší používateľský komfort pre Vás. Pri výrobe sa dodržiavajú čo najvyššie štandardy kvality a výrobok preto spĺňa najprísnejšie požiadavky na bezpečnosť.

> GYORS ÚTMUTATÓ	6-7
> ÁLTALÁNOS UTASÍTÁSOK	96
> AZ ELSŐ HASZNÁLAT ELŐTT	98
> HASZNÁLAT A JÁRMŰBEN	100
> GYEREKÜLÉS BESZERELÉSE	102-108
> A TOP TETHER TELEPÍTÉSE	110-112
> FEJTÁMLA BEIGAZÍTÁSA	114
> BECSATOLÁS ÖVRENDSZERREL	116
> ÚJSZÜLÖTTEKNEK VALÓ BETÉT HASZNÁLATA	118
> AZ ÖN GYERMEKE MEGFELELŐEN VAN BIZTOSÍTVA?	118
> ELTÁVOLÍTÁS A JÁRMŰBŐL	120
> HUZAT TISZTÍTÁSA	122
> HUZAT ELTÁVOLÍTÁSA	124
> A MOBIL PUMPA FELTÖLTÉSE	126
> ÁPOLÁS	128
> VISELKEDÉS EGY BALESETET KÖVETŐEN	130
> TERMÉK ÉLETTARTAM	130
> MEGSEMISÍTÉS	132
> KAPCSOLAT	132
> GARANCIAFELTÉTELEK	134

> STRUČNÝ NÁVOD	6-7
> VŠEOBECNÉ INFORMACE	97
> PŘED PRVNÍM POUŽITÍM	99
> POUŽITÍ VE VOZIDLE	101
> MONTÁŽ DĚTSKÉ AUTOSEDAČKY	103-109
> INSTALACE TOP TETHER	111-113
> PŘIZPŮSOBENÍ HLAVOVÉ OPĚRKY	115
> PŘIPNUTÍ POMOCÍ PÁSOVÉHO SYSTÉMU	117
> POUŽITÍ NOVOROZENECKÉ VLOŽKY	119
> JE VAŠE DÍTĚ SPRÁVNĚ ZAJIŠTĚNO?	119
> VYMONTOVÁNÍ Z VOZIDLA	121
> ČIŠTĚNÍ POTAHU	123
> SUNDÁNÍ POTAHU	125
> OVLÁDÁNÍ MOBILNÍ PUMPIČKY	127
> ÚDRŽBA	129
> POSTUP PO NEHODĚ	131
> ŽIVOTNOST VÝROBKU	131
> LIKVIDACE	133
> KONTAKT	133
> ZÁRUČNÍ PODMÍNKY	135

> KRÁTKY NÁVOD	6-7
> VŠEOBECNÉ POKYNY	97
> PRED PRVÝM POUŽITÍM	99
> POUŽITIE VO VOZIDLE	101
> MONTÁŽ DĚTSKEJ SEDAČKY	103-109
> INSTALACE TOP TETHER	111-113
> PRISPÔSOBENIE OPIERKY HLAVY	115
> PRIPÚTANIE POMOCOY SYSTÉMU PÁSOV	117
> POUŽITIE NOVORODENECKEJ VLOŽKY	119
> JE VAŠE DIEŤA SPRÁVNĚ PRIPÚTANÉ?	119
> ODSTRÁNENIE Z VOZIDLA	121
> ČISTENIE POŤAHU	123
> ODSTRÁNENIE POŤAHU	125
> OBSLUHA MOBILNEJ PUMPY	127
> OŠETROVANIE	129
> ČO ROBIŤ PO NEHODE	131
> ŽIVOTNOSŤ VÝROBKU	131
> LIKVIDÁCIA	133
> KONTAKT	133
> ZÁRUČNÉ PODMIENKY	135

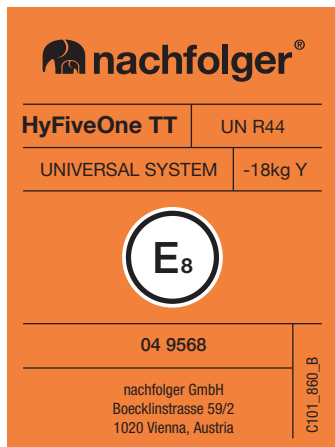

ÁLTALÁNOS UTASÍTÁSOK

Engedélyezés:

a nachfolger HyFiveOne TT „univerzális” gyermekbiztonsági rendszer ENSZ R44/4 szerint

Súly:

0 és 18 kg között / csoport 0/1

Életkor:

születéstől kb. 5 éves korig

Javasolt:

Hárompontos automata biztonsági övvel rendelkező járművekhez az UN R16 és a felső tartóöv alapján.

FIGYELMEZTETÉS! Annak érdekében, hogy gyermeke megfelelően védve legyen, feltétlenül szükséges a nachfolger HyFiveOne TT úgy használni, ahogy ebben az útmutatóban le van írva.

MEGJEGYZÉS! Mindig tartsa kéznél az útmutatót és tárolja a hordtáska erre kijelölt nyílásában.

FIGYELMEZTETÉS! Az engedély érvényét veszti, ha az ülésen módosításokat végeztek!

VŠEOBECNÉ INFORMACE

Homologace:

„univerzální“ dětský zádržný systém
nachfolger HyFiveOne TT podle předpisu UN R44/4

Hmotnost:

0 až 18 kg / skupina 0/1

Věk:

od narození do cca 5 let

Doporučen:

Pro vozidla s automatickým trojbodovým pásem podle
UN R16 a Top Tether

VAROVÁNÍ! Aby bylo Vaše dítě správně chráněno, je
bezpodmínečně nutné použít zádržný systém nachfolger
HyFiveOne TT tak, jak je popsáno v tomto návodu.

UPOZORNĚNÍ! Tento návod uchovávejte v příslušné
přihradce tašky tak, abyste jej měli stále při ruce.

VAROVÁNÍ! V případě jakékoli změny na sedačce homo-
logace zanikne!

VŠEOBECNÉ POKYNY

Registrácia:

nasledovník „univerzálného“ detského zadrživacieho
systému HyFiveOne TT podľa UN R44/4

Hmotnosť:

0 až 18 kg / skupina 0/1

Vek:

od narodenia po cca 5 rokov

Odporúčanie:

Pre vozidlá s trojbodovým automatickým popruhom
podľa UN R16 a Top Tether

VÝSTRAHA! Aby bolo Vaše dieťa správne chránené,
je bezpodmínečne nutné používať sedačku nachfolger
HyFiveOne TT tak, ako je popísané v tomto návode.

UPOZORNENIE! Tento návod uchováajte v príslušnej
priehradke tašky tak, aby ste ho mali stále pri ruke.

VÝSTRAHA! Registrácia zaniká v okamihu, keď na
sedačke dôjde k zmenám!

AZ ELSŐ HASZNÁLAT ELŐTT

A nachfolger HyFiveOne TT nyitott leeresztőszeleppel szállítják ki. Kérjük vegye figyelembe, hogy a az első használat előtt zárva kell lennie. Nyomja a gombot a leeresztőszelepen addig, amíg egy egyértelmű KATTANÁST nem hall.

Ezenkívül az elemeket az első használat előtt az integrált LED figyelmeztető rendszerbe kell felszerelni. Ehhez távolítsa el a csavart a kereskedelmi forgalomban kapható csavarhúzóval, és vegye le az elemtartó fedelét. Tegyen bele három AAA-elemet és zárja vissza a fedelet.

UTASÍTÁS! Amennyiben az állapotjelző tartósan pirosan világít, az elemeket ki kell cserélni.

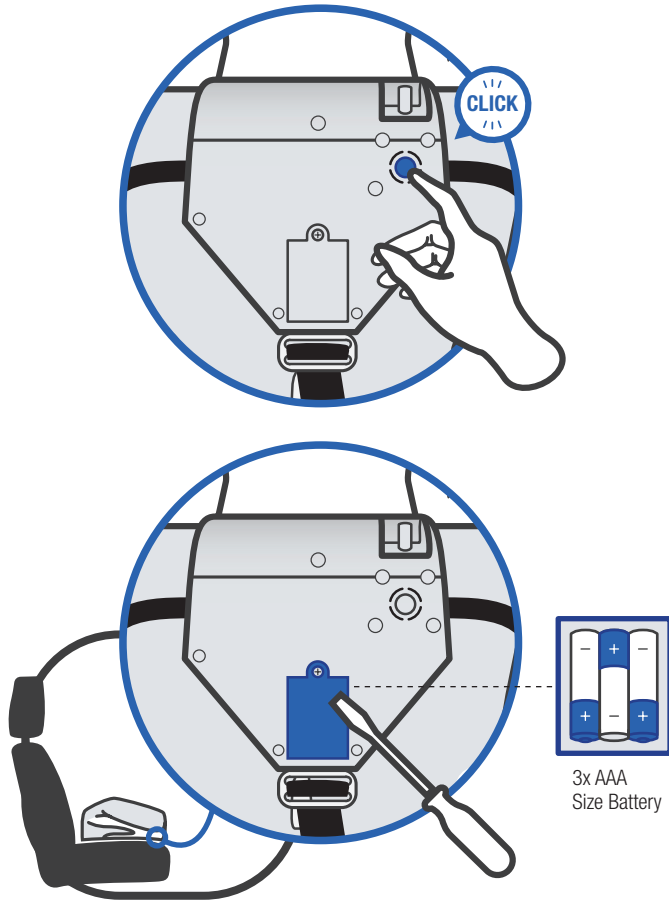

3x AAA
Size Battery

PŘED PRVNÍM POUŽITÍM

Zadržný systém nachfolger HyFiveOne TT je dodáván s otevřeným vypouštěcím ventilem. Vezměte prosím v úvahu, že tento ventil musí být před prvním použitím zavřen. Stlačte tlačítko na vypouštěcím ventilu do okamžiku, kdy uslyšíte zřetelné CVAKNUTÍ.

Dále musejí být před prvním použitím do integrovaného výstražného LED systému vloženy baterie.

K tomuto účelu odstraňte pomocí běžného šroubováku šroub a sundejte kryt přihrádky na baterie. Vložte tři baterie AAA a kryt zase uzavřete.

UPOZORNĚNÍ! Pokud indikátor stavu svítí trvale červeně, musejí být baterie vyměněny.

PRED PRVÝM POUŽITÍM

Sedačka nachfolger HyFiveOne TT sa dodáva s otvoreným vypúšťacím ventilom. Myslite na to, že tento ventil sa musí pred prvým použitím zatvoriť. Tlačte tlačidlo na vypúšťacom ventile až kým nebudete počuť jednoznačné KLIKNU Tie.

Okrem toho musíte pred prvým použitím vložiť batérie do integrovaného LED výstražného systému.

Najskôr pomocou bežného skrutkovača odstráňte skrutku a otvor-te veko priestoru na batérie. Vložte tri AAA batérie a veko následne znovu zatvorte.

UPOZORNENIE! Keď trvale svieti indikátor stavu, musíte vymeniť batérie.

HASZNÁLAT A JÁRMŰBEN



FIGYELMEZTETÉS! Ne használja a gyerekülést az ülésen, ha az elülső légszák aktiválva van. A nagy terjedelmű elülső légszák robbanásszerűen nyílik ki és súlyosan megsértheti gyermekét vagy akár meg is ölheti.

Ez nem érvényes az úgy nevezett oldalsó légszákokra.

Néhány érzékeny anyagból (pl. velúr, bőr, stb.) autó-üléshuzaton az autó-gyerekülés használata által a használat nyomai jelenhetnek meg. Ennek elkerülése érdekében, használja a mellékelt táskát alátétként a gyereküléshez.

A járműben lévő olyan poggyász vagy más tárgy, amely baleset esetén sérülést okozhat, mindig jól kell biztosítani. Különböző halálos lövéssé is válhat.

FIGYELMEZTETÉS! Kérjük, soha ne hagyja gyermekét felügyelet nélkül a járműben. A gyerekülés műanyag részei (például övcsat) felmelegednek a napfényben. Ezáltal gyermeke megégetheti magát. Védje gyermekét és a gyerekülést az intenzív napugárzástól (például helyezzen könnyű ruhát az ülés fölé).

FIGYELMEZTETÉS! Győződjön meg róla, hogy a jármű üléseinek összecsucskatható háttámlái rögzítve vannak és függőleges helyzetben vannak.

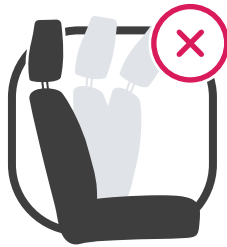

POUŽITÍ VE VOZIDLE

VAROVÁNÍ! Dětskou autosedačku nepoužívejte na sedadle vozidla, pokud je aktivován čelní airbag. Čelní airbag o velkém objemu se nafukuje explozivně a může Vaše dítě těžce zranit nebo dokonce usmrtit.

To neplatí pro takzvané boční airbagy.

Na některých sedadlových potazích v autě z citlivého materiálu (např. semiše, kůže atd.) může použití dětských autosedaček zanechat stopy používání. Abyste jim předešli, použijte pro dětskou autosedačku dodanou podložku ve formě kapsy.

Zavazadla nebo jiné předměty ve vozidle, které by mohly při nehodě způsobit zranění, musejí být vždy dobře upevněny. Jinak se mohou ve vozidle změnit na smrtící nástroje.

VAROVÁNÍ! Nikdy nenechávejte své dítě ve vozidle bez dohledu. Umělohmotné části (např. zámek bezpečnostního pásu) dětské autosedačky se na slunci zahřívají. Dítě se na nich může popálit. Chraňte své dítě a dětskou autosedačku před intenzivním slunečním zářením (např. položením světlé tkaniny přes sedačku).

VAROVÁNÍ! Ujistěte se o tom, že jsou sklopná zádová opěradla sedadel vozidla aretována a že se nacházejí ve vzpřímené poloze.

POUŽITIE VO VOZIDLE

VÝSTRAHA! Dětskou sedačku nepoužívajte na sedadle spolujazdca, keď je aktivovaný predný airbag. Veľkoobjemový predný airbag sa veľmi rýchlo nafúkne a mohol by Vaše dieťa ťažko zraniť, alebo dokonca usmrtiť.

Toto upozornenie sa nevzťahuje na takzvané bočné airbagy.

Na niektorých typoch poťahov sedačiek z citlivého materiálu (napr. velúr, koža a pod.) môžu pri používaní dětských autosedačiek vzniknúť stopy po používaní. Ak tomu chcete zabrániť, použite ako podklad pod sedačku priloženú tašku.

Kusy batožiny a iné predmety vo vozidle, ktoré by pri nehode mohli spôsobiť poranenia musia byť vždy dobre upevnené. V inom prípade sa vo vozidle môžu premeniť na smrtiace strely.

VÝSTRAHA! Svoje dieťa nenechávajte vo vozidle nikdy bez dozoru. Plastové časti (napr. záмок pásu) sedačky sa na slnku zahrievajú. Vaše dieťa by sa o ne mohlo popáliť. Chráňte svoje dieťa a autosedačku pred intenzívnym slnečným svetlom (napr. tak, že cez sedačku prehodíte svetlú látku).

VÝSTRAHA! Uistite sa, že sklápacie chrbtové opierky autosedačky sú zaaretované a nachádzajú sa vo vzpriamenej polohe.

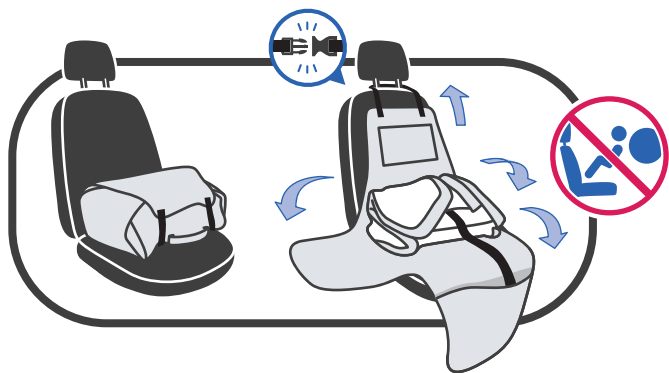

GYEREKÜLÉS BESZERELÉSE

- Helyezze a HyFiveOne TT-t a táskával a jármű ülésére.
- Hajtsa ki a táskát és tegye mindjárt a jármű ülésére.
- Helyezze a táska két felső zárószíjját a jármű fejtámlájára és dugja össze e a két hevedercsatot. Ezáltal a tökéletes ülés pántot már beépítette a ülésbe. A praktikus tárolók a szivattyúhoz, a cipő hőz vagy egyéb játékokhoz használhatók.
- Az átlátszó táskában a táblagépek, fotók és egyéb érdekes dolgok találják helyüket.
- Csatlakoztassa az automatikus szivattyút az (A) ülésen lévő szelephez, és győződjön meg arról, hogy a (B) gyorskioldó gomb zárva van.
- Kapcsolja be az ülés állapotjelzőjét a (C) BE-gomb megnyomásával.
- Ezután indítsa el a szivattyúzási folyamatot a (D) pumpa gombjának megnyomásával.

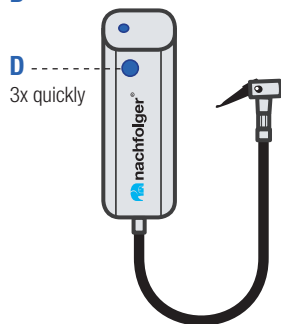
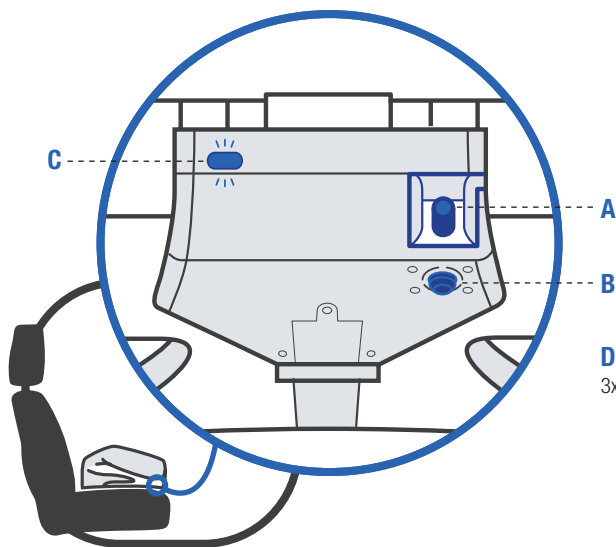

- **A MOBIL PUMPA FELTÖLTÉSE** (126)
- **OVLÁDÁNI MOBILNÍ PUMPIČKY** (127)
- **OBSLUHA MOBILNEJ PUMPY** (127)

MONTÁŽ DĚTSKÉ AUTOSEDAČKY

- Položte zádržný systém HyFiveOne TT včetně podložky na sedadlo vozidla.
- Rozprostřete podložku a nechte ji ležet rovně na sedadle vozidla.
- Oba horní uzavírací řemeny podložky přehodte kolem hlavové opěrky ve vozidle a obě spony bezpečnostního pásu sepněte. Tímto způsobem jste již na sedačku integrovali perfektní chránič. Praktické úložné kapsy můžete použít na pumpičku, obuv nebo hračky.
- V průhledné kapse najdou své místo tablety, fotografie a jiné pozoruhodné věci.
- Na ventil v sedačce (A) napojte automatickou pumpičku a zajistěte, aby tlačítko pro rychlé vypouštění (B) bylo uzavřeno.
- Nyní aktivujte indikátor stavu na sedačce stisknutím tlačítka ZAP (C).
- Následně spusťte proces nafouknutí, a to stisknutím tlačítka na pumpičce (D).

MONTÁŽ DETSKEJ SEDAČKY

- Sedašku HyFiveOne TT položte spolu s taškou na sedadlo vozidla.
- Tašku rozbalte a nechte ju položenú na sedadle.
- Oba horné zatváracie pásy tašky omotajte okolo opierky hlavy na sedadle a obe spony pásov spojte. Takto ste vytvorili dokonalý chránič sedadla. Praktické úložné tašky môžete použiť na pumpu, topánky a iné hračky.
- Do transparentnej tašky môžete uložiť tablety, fotografie a iné veci, ktoré chcete mať na očiach.
- Potom na ventil sedačky (A) napojte automatickú pumpu a uistite sa, že tlačidlo rýchleho vypustenia (B) je zatvorené.
- Teraz stlačením tlačidla ZAP (C) aktivujete indikátor stavu na sedačke.
- Potom stlačte na pumpe tlačidlo (D) a tak spustíte automatické nafukovanie.

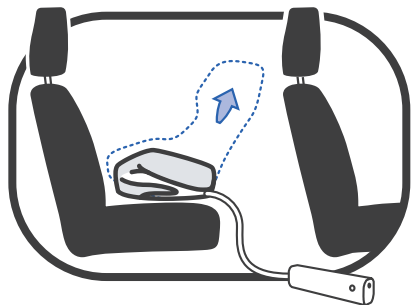
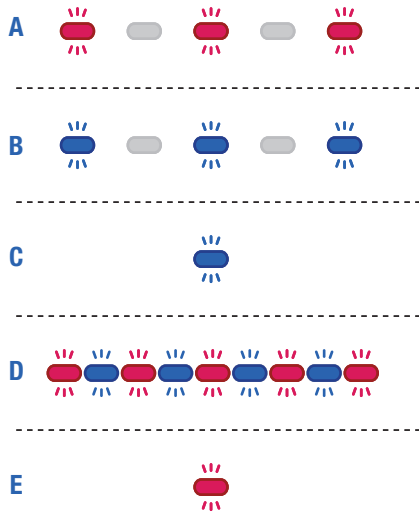

GYEREKÜLÉS BESZERELÉSE

Állapotjelzés az ülésen:

- A PIROS villogás azt jelenti, hogy több levegőt kell betölteni (A).
- KÉK villogás azt jelenti, hogy az ülés már eléggé fel lett fújva, de ha az ember hosszabban szeretné használni, több levegő még jobb lenne (B).
- A LED kijelző folyamatosan KÉKE világít, ha az ülés üzemkész (C).
- Ha túl sok levegő van a rendszerben, a lámpa gyorsan PIROSAN-KÉKE villog. Gyakoribb ill. hosszabb túlnyomás károsítja a levegőrendszert (D).
- A LED kijelző folyamatosan PIROSAN világít, ha az elemek élettartama lejár (E).

UTASÍTÁS! Az ülés felfújásakor győződjön meg róla, hogy az ülés nem szorul be sehová, hogy megfelelően ki tudjon nyílni.

UTASÍTÁS! A nachfolger HyFiveOne TT betöltését a töltőállomáson a kerékpárpumpával vagy azzal a pumpával is elvégezhető, amelyet a gumiabroncs tömítőkészlet tartalmaz.

MONTÁŽ DĚTSKÉ AUTOSEDAČKY

Indikátor stavu na sedačce:

- Blikající ČERVENÁ znamená, že musí být naplněno ještě hodně vzduchu (A).
- Blikající MODRÁ znamená, že sedačka už byla dostatečně nafouknuta, pro delší používání by bylo ale lépe vzduch ještě přidat (B).
- Svítí-li indikátor LED trvale MODŘE, je sedačka připravena k použití (C).
- Je-li v systému příliš mnoho vzduchu, bliká kontrolka rychle ČERVENĚ-MODŘE. Častý, resp. dlouhotrvající přetlak vzduchový systém (D) poškozuje.
- Svítí-li indikátor LED trvale ČERVENĚ, končí životnost baterie (E).

INSTRUKCE! Při nafukování sedačky dejte pozor, aby nebyla sedačka nikde přiskřípnuta, aby se dala správně nafouknout.

UPOZORNĚNÍ! Zádržný systém nachfolger HyFiveOne TT můžete ale nafouknout i na čerpací stanici pumpičkou na jízdní kolo nebo hustilkou obsaženou v sadě určené k nahuštění pneumatik vozidla.

MONTÁŽ DETSKEJ SEDAČKY

Indikátor stavu na sedačce:

- Blikajúce ČERVENÉ svetlo znamená, že je potrebné napumpovať ešte viac vzduchu (A).
- Blikajúce MODRÉ svetlo znamená, že sedačka je už dostatočne nafúknutá, ale ak ju chcete používať dlhšie, bolo by dobré napumpovať ešte viac vzduchu (B).
- Ak svieti indikátor stavu nepretržite MODROU farbou, je sedačka pripravená (C).
- Ak je v systéme príliš veľa vzduchu, bliká svetlo rýchle ČERVENÝM-MODROU svetlo. Častý alebo dlhý prílišný tlak poškodzuje vzduchový systém (D).
- Ak svieti indikátor stavu nepretržite ČERVENOU farbou, blíži sa koniec životnosti batérie (E).

UPOZORNENIE! Pri nafukovaní sedačky dbajte na to, aby nebola nikde zachytená a mohla sa správne rozložiť.

UPOZORNENIE! Autosedačku nachfolger HyFiveOne TT môžete nafukovať aj pomocou pumpy na bicykle na benzínových čerpadlách alebo pumpy, ktorá sa nachádza v autách v sadách na hustenie pneumatík.

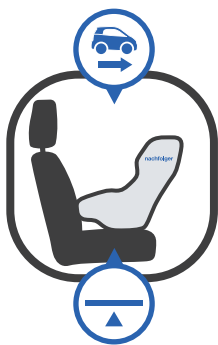

GYEREKÜLÉS BESZERELÉSE

Ülőhely kiválasztása:

Állítsa be az ülést az övkapcsoló előtt a járműülésre, úgy a Menetiránnyal ellentétesen álljon és az írásjegy az oldalon egy vízszintes vonalat képez. Ezzel biztosítják, hogy az ülést minden járműbe - mindegy hogy kisautó, luxus limuzin vagy Családi autó - mindig egyformán kényelmesen és megfelelően építik be.

A gyermekülés hátulja érintkezhet az első ülés vagy a műszerfal hátuljával, de ez nem szükségeszerű.

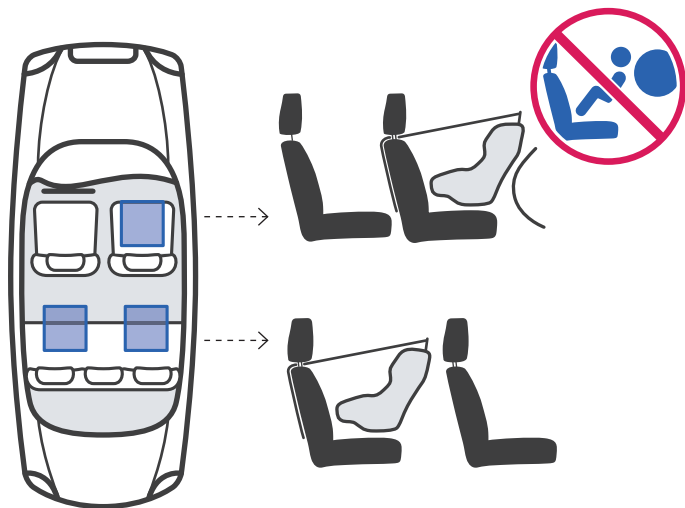

FIGYELMEZTETÉS! A nachfolger HyFiveOne TT csak felső tartóövel használható. Ez a jármű minden ülésére vonatkozik.

UTASÍTÁS! Kérjük, olvassa el a járművének használati utasítását, hogy mely ülések szerelhetők fel optimálisan.

MONTÁŽ DĚTSKÉ AUTOSEDAČKY

Výběr sedadla:

Před zapnutím na sedadle vozidla vyrovnejte sedačku tak, aby stála proti směru jízdy a nápis na stranách tvořil vodorovnou linii. Tím je zabezpečeno, že sedačka bude v každém vozidle – ať už půjde o malý automobil, luxusní limuzínu nebo rodinný dodávkový automobil – vždy stejně pohodlná a správně namontovaná.

Zadní strana dětské sedačky nesmí přijít do kontaktu se zadní stranou předního sedadla, resp. přístrojovou deskou.

POZOR! nachfolger HyFiveOne TT smí být používán pouze s Top Tether. Toto platí pro všechna sedadla ve vozidle.

INSTRUKCE! V návodu svého vozidla si prosím přečtěte, na kterých sedadlech lze optimálně montáž provést.

MONTÁŽ DETSKEJ SEDAČKY

Výber sedadla:

Pred pripevnením sedačku nastavte tak, aby bola proti smeru jazdu a nápis na bokoch bol vodorovne. Iba tak bude sedačka v každom vozidle, či už je to malé vozidlo, luxusná limuzína alebo rodinná dodávka, stále pohodlná a správne namontovaná.

Zadná strana detskej sedačky sa môže alebo nemusí dostať do kontaktu so zadnou časťou predného sedadla alebo palubnej dosky.

VÝSTRAHA! nachfolger HyFiveOne TT sa smie používať iba s Top Tether. Platí pre všetky sedadlá vo vozidle.

UPOZORNENIE! Prečítajte si v návode svojho vozidla, ktoré miesta sú optimálne na to, aby na nich bola namontovaná detská sedačka.

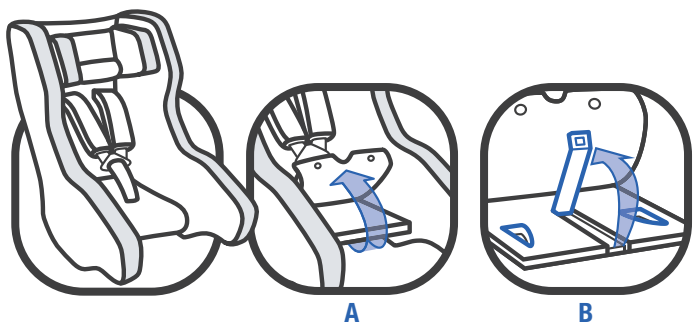

A

B

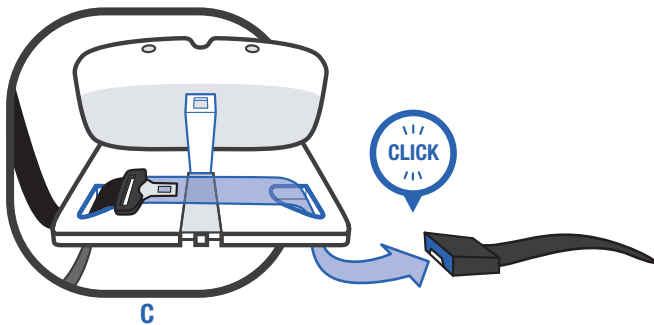

C

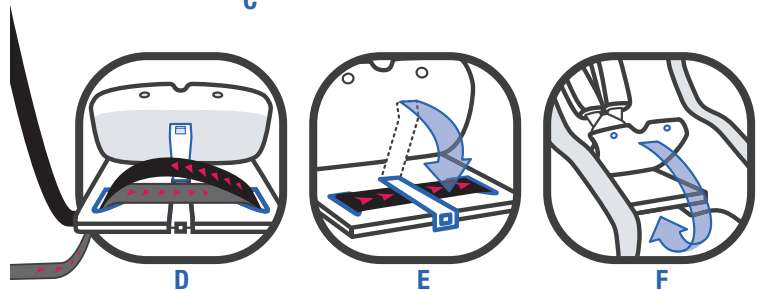

D

E

F

GYEREKÜLÉS BESZERELÉSE

- Lazítsa meg az övet a combok területén és hajtsa vissza ezt az övcsaton keresztül (A).
- Alatta található az övvezető két övcsattal.
- Húzzon ki megfelelő méretű övszalagot és vezesse el a járműöv zárnyelvét lentről az ajtóoldali övvezetésen keresztül.
- Nyissa ki az övcsatot és helyezze be az övszalagot, anélkül, hogy az övcsatot Lezárná (B).

UTASÍTÁS! Győződjön meg róla, hogy az öv nincs megcsavarodva.

- Dugja keresztül a zárnyelvet a második övvezetésen keresztül fentről jövő lefelé és ezt követően a jármű saját övzárába, amíg egy egyértelmű **KATTANÁSSAL** be nem kattan (C).
- Húzza meg a felül lévő övszalagot az övcsatterületén erősen felfelé úgy, hogy az egész öv megfeszüljön (D).
- Ellenőrizze a teljes övmenetet és szükség esetén ismételje meg az eljárást mindaddig, amíg az övet mindenütt szorosan meg nem húzza.
- Most helyezze be a megfeszített övet az övcsatba és zárja le ezt (E).
- Hajtsa le a fedelet az övvezető felett és rögzítse azt az ülés alján található két nyomógomb segítségével (F).

MONTÁŽ DĚTSKÉ AUTOSEDAČKY

- Uvolněte potah v rozsahu stehien a překlopte jej zpět přes zámek pásu (A).
- Pod ním se nachází vedení pásu s modrou sponou pásu.
- Bezpečnostní pás dostatečně rozložte a jazýček zámku pásu vozidla vedte zespodu vedením pásu na straně dveří.
- Sponu pásu otevřete a bezpečnostní pás vložte tak, aby nedošlo k jejímu zavření (B).

INSTRUKCE! Dejte pozor, aby pás nebyl překroucen.

- Jazýček zámku nyní prostrčte druhým vedením pásu seshora dolů a následně do zámku pásu vozidla, až bude aretován se slyšitelným ZACVAKNUTÍM (C).
- Nahoře uložený bezpečnostní pás v rozsahu spony pásu nyní silně táhněte směrem nahoru, takže bude pás celkově napnut (D).
- Zkontrolujte celý průběh pásu a postup případně opakujte až do okamžiku, kdy bude pás napnut všude.
- Napnutý bezpečnostní pás nyní vložte do spony pásu a tuto uzavřete (E).
- Potah překlopte přes vedení pásu a opět jej upevněte pomocí obou tlačítek na spodní straně sedací plochy (F).

MONTÁŽ DETSKEJ SEDA KY

- Povoľte potah v oblasti stehien a preklopte ho cez záмок pásu (A).
- Pod ním sa nachádza priestor pre pás s modrou svorkou.
- Vytiahnite pás na dostatočnú dĺžku a jazýček zámku pretiahnite zospodu cez vedenie pásu na strane dverí.
- Otvorte sponu pásu a vložte pás, ale sponu nezamykajte (B).

UPOZORNENIE! Dbajte na to, aby pás nebol pretočený.

- Jazýček pásu teraz zasuňte do druhého vedenia pásu zhora nadol a potom ho zasuňte do zámku na pás, až kým počutelne nezapadne (C).
- Teraz pevne zatiahnite hore ležiaci pás v oblasti spony nahor, takže sa celý pás napne.
- Skontrolujte celý pás a v prípade potreby proces zopakujte, až kým pás nebude všade pevne natiahnutý.
- Potom zasuňte napnutý pás do spony a zatvorte ju (E).
- Poťah preklopte cez vedenie pásu a ho pomocou patentiek pripnite na spodnú stranu plochy sedadla (F).

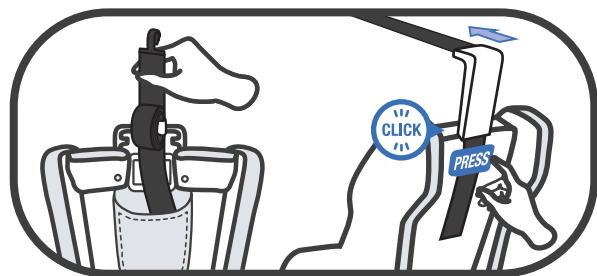

A

B

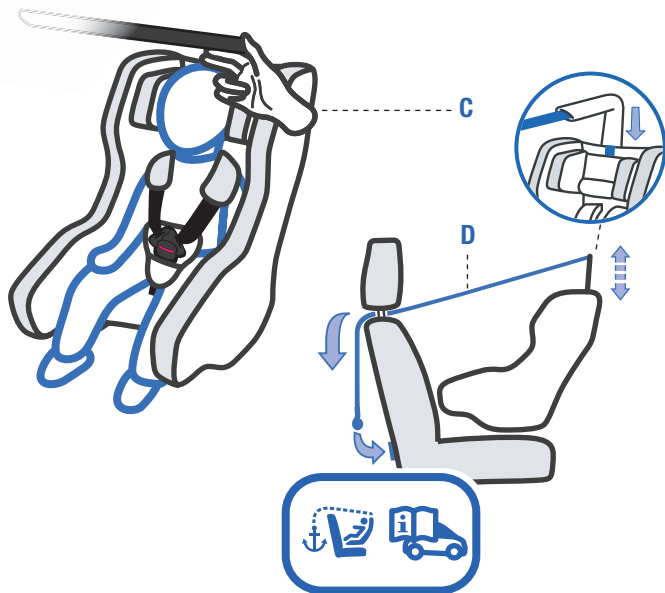

C

D

A TOP TETHER TELEPÍTÉSE

FIGYELMEZTETÉS! Ezt a gyerekülést csak felső övvel együtt szabad használni! Ha az ülést az első utasülésen használja, győződjön meg arról, hogy az első utasoldali légszák ki legyen kapcsolva!

MEGJEGYZÉS! A felső tartóövet az első utasülésen is használni kell.

- Vegye ki a felső övet a tárolószákból, amely a HyFiveOne TT hátulján található (A).
- Nyomja meg a HyFiveOne TT hátoldalán lévő kék gombot és húzza meg a felső övkeretet az ajánlott magasságig, amíg egyértelműen nem hallja a KATTANÁST (B).

MEGJEGYZÉS! Csak akkor biztosítja a felső öv a gyermek számára a legmagasabb fokú védelmet és biztonságot, ha a legmegfelelőbb magasságra van beállítva. A felső övet úgy kell beállítani, hogy két ujjnyi távolságot hagyjon a gyermek feje és a felső öv között (C).

- Nyomja meg a felső öv szürke gombját, miközben a felső övkapcsot az öv meghosszabbításához húzza.
- Vezesse a felső övpántot a legrövidebb úton a fejtámlán keresztül vagy fölötte. A részletek megtalálhatók a gépkocsi kézikönyvében.
- Csatlakoztassa a biztonsági csatot az ajánlott felső öv rögzítési pontjára (D).

INSTALACE TOP TETHER

VÝSTRAHA! Tato autosedáčka smí být použita jen ve spojení s pásem Top Tether! Když používáte sedačku vpředu na sedadle spolujedzce, ujistěte se, že je deaktivován airbag spolujedzce.

POZOR! Top Tether musí být rovněž používán na sedadle spolujedzce.

- Vyjměte Top Tether z úložné tašky, která je umístěna na zadní straně HyFiveOne TT (A).
- Stiskněte modré tlačítko na zadní straně HyFiveOne TT a táhněte oblouk Top Tether do požadované výšky, dokud neuslyšíte zřetelné CVAKNUTÍ (B).

UPOZORNĚNÍ! Maximální možnou ochranu a pohodlí poskytnete vašemu dítěti jen optimálně nastavený Top Tether. Top Tether musí být nastaven tak, aby mezi hlavou dítěte a pásem Top Tether zůstalo volné místo v přibližné šířce dvou prstů (C).

- Stiskněte šedé tlačítko na pásu Top Tether a současně táhněte za hák Top Tether, abyste prodloužili pás.
- Vedte pás Top Tether nejkratší cestou skrz opěrku hlavy nebo přes ni. Podrobnosti najdete v návodu ke svému vozidlu.
- Karabinu zavěste v doporučeném bodu ukotvení Top Tether (D).

INSTALACE TOP TETHER

VÝSTRAHA! Táto autosedáčka smie byť použitá len v spojení s pásom Top Tether! Ak používate sedadlo na prednom sedadle spolujazdca, skontrolujte, či je airbag predného sedadla spolujazdca deaktivovaný!

UPOZORNENIE! Top Tether sa musí tiež použiť na prednom sedadle spolujazdca.

- Vyberte Top Tether z úložnej tašky, ktorá je umiestnená na zadnej strane HyFiveOne TT (A).
- Stlačte modré tlačidlo na zadnej strane HyFiveOne TT a ťahajte oblúk Top Tether do požadovanej výšky, pokiaľ nebudete počuť zreteľné cvaknutie (B).

UPOZORNENIE! Maximálnu možnú ochranu a pohodlie poskytnete vášmu dieťaťu len optimálne nastavený Top Tether. Top Tether musí byť nastavený tak, aby medzi hlavou dieťaťa a pásom Top Tether zostalo voľné miesto v približnej šírke dvoch prstov (C).

- Stlačte sivé tlačidlo na páse Top Tether a súčasne ťahajte za hák Top Tether, aby ste predĺžili pás.
- Vedte pás Top Tether najkratšou cestou skrz opierku hlavy alebo cez ňu. Podrobnosti nájdete v návode k svojmu vozidlu.
- Karabínu zaveste v odporúčanom bode ukotvenia Top Tether (D).

A TOP TETHER TELEPÍTÉSE

MEGJEGYZÉS! Győződjön meg róla, hogy nem a csomagrögzítő csatot használja a felső öv rögzítési pontja helyett. Kérjük, olvassa el a gépjármű használati utasítását a felső öv rögzítési pontjának helyével kapcsolatban vagy keresse meg a járművön ezt a szimbólumot: 

- Szorítsa meg a felső övet a pánt laza végének meghúzásával. A felső öv megfelelően van meghúzva, ha a zöld feszítésjelző látható (E).
- Hajtsa fel a felső övpánt laza végét és rögzítse azt a tépőzárral (F).

MEGJEGYZÉS! Kérjük, olvassa el a gépjármű használati utasítását, hogy megtalálja a telepítéshez legmegfelelőbb ülés helyzetet.

Eltávolítás:

- A felső öv horgonyának feloldásához lazítsa meg a pántot a szürke gomb megnyomásával és húzza el a beállítót a rögzítési ponttól.
- Akassza ki a biztonsági csatot a rögzítési pontból.
- Tegye a felső övet a HyFiveOne TT hátulján található, erre a célra kijelölt tárolózsákba.

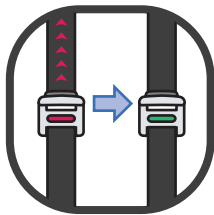
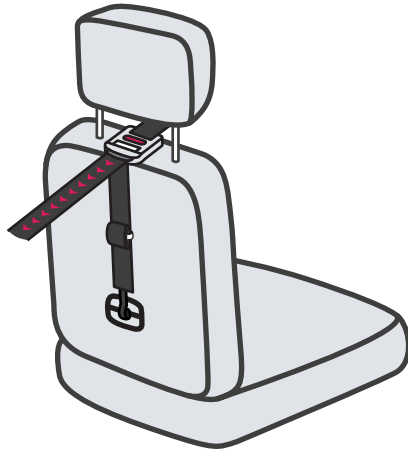

E

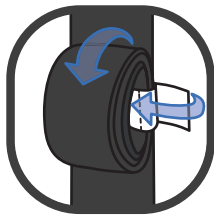

F

INSTALACE TOP TETHER

UPOZORNĚNÍ! Dávajte pozor, abyste místo bodu ukotvení Top Tether nepoužili hák na zavazadla. Zjistěte prosím v návodu ke svému vozidlu, kde se nachází bod ukotvení Top Tether, nebo hledejte na svém vozidle tento symbol:



- Napněte Top Tether táhnutím za volný konec pásu. Top Tether je správně napnutý, když je viditelná zelená indikace napnutí (E).
- Naviňte volný konec pásu Top Tether a zafixujte jej upínací páskou (F).

UPOZORNĚNÍ! Zjistěte prosím v návodu ke svému vozidlu, na kterých sedadlech lze provést optimální montáž.

Demontáž:

- Abyste uvolnili ukotvení Top Tether, povolte pás tím, že stisknete šedé tlačítko a odtáhnete regulátor od bodu ukotvení.
- Poté vyjměte karabinu z bodu ukotvení.
- Složte Top Tether do určeného úložného sáčku, který je umístěn na zadní straně HyFiveOne TT.

MONTÁŽ DETSKEJ SEDA KY

UPOZORNENIE! Dávajte pozor, aby ste namiesto bodu ukotvenia Top Tether nepoužili hák na batožinu. Zistite prosím v návode k svojmu vozidlu, kde sa nachádza bod ukotvenia Top Tether, alebo hľadajte na svojom vozidle tento symbol:



- Napnite Top Tether ťahaním za volný koniec pásu. Top Tether je správně napnutá, keď je viditeľná zelená indikácia napnutie (E).
- Naviňte volný koniec pásu Top Tether a zafixujte ho upínacie páskou (F).

UPOZORNENIE! Zistite prosím v návode k svojmu vozidlu, na ktorých sedadlách možno vykonať optimálnu montáž.

Demontáž:

- Aby ste uvolnili ukotvenia Top Tether, povolte pás tým, že stlačíte sivé tlačidlo a odtiahnete regulátor od bodu ukotvenia.
- Potom vyberte karabinu z bodu ukotvenia.
- Zložte Top Tether do určeného úložného vrečka, ktorý je umiestnený na zadnej strane HyFiveOne TT.

FEJTÁMLA BEIGAZÍTÁSA

UTASÍTÁS! Csak egy, az optimális magassághoz igazított fejtámla biztosítja a gyermek számára a maximális védelmet és kényelmet. A magasság beállítása fokozat nélküli és lehetővé teszi a gyermek számára a lehető legjobb védelmet.

- A fejtámlát úgy kell beállítani, hogy maximum két ujjnyi szélesség maradjon szabadon a gyermek válla és a fejtámla között.
- Húzza felfelé a fejtámlát és mozgassa a kívánt helyzetbe.

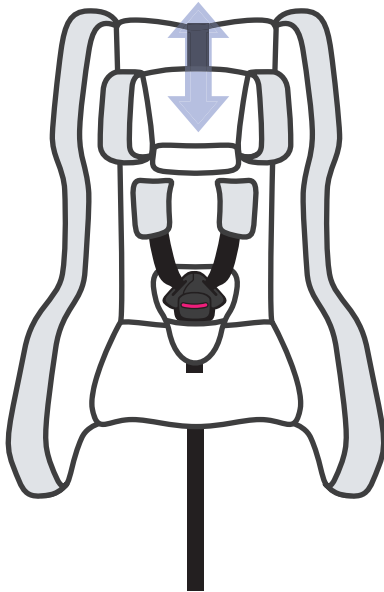
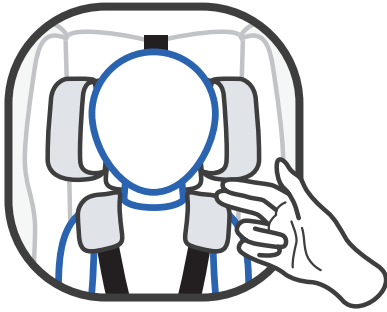

PŘIZPŮSOBENÍ HLAVOVÉ OPĚRKY

UPOZORNĚNÍ! Maximální ochranu a pohodlí poskytne Vašemu dítěti jen hlavová opěrka nastavená v optimální výšce. Nastavení výšky je plynulé a umožní tak Vašemu dítěti nejlepší možnou ochranu.

- Hlavová opěrka musí být nastavena tak, aby mezi rameny dítěte a hlavovou opěrkou zůstal volný prostor o šířce maximálně dvou prstů.
- Hlavovou opěrku táhněte na horní straně směrem nahoru a uveďte ji do požadované polohy.

NASTAVENIE OPIERKY HLAVY

UPOZORNENIE! Opierka hlavy poskytuje najväčšiu ochranu a pohodlie iba vtedy, keď je nastavená v optimálnej výške. Nastavenie výšky je plynulé a vášmu dieťaťu poskytuje najlepšiu ochranu.

- Opierka hlavy musí byť nastavená tak, aby mal priestor medzi ramenami dieťaťa a opierkou hlavy maximálne dva palce.
- Opierku hlavy vytiahnite za hornú stranu nahor a uveďte ju do požadovanej polohy.

BECSATOLÁS ÖVRENDSZERREL

A vállpántok magasságának beállításához a következőképpen járjon el:

- Nyissa ki az övzárát a piros gomb erőteljes megnyomása által (A).
- Húzza meg a vállpántokat, beleértve a övpárnákat, a háttámla révén (B).
- Azonnal csatlakoztassa őket a következő megfelelő magasságba (C).

UTASÍTÁS! A nachfolger HyFiveOne TT optimális védelme érdekében a vállpántok a testhez legközelebb esőnek kell lenniük. Állítsa be az övek magasságát úgy, hogy az alulról, a gyermek vállán haladjon át.

MEGJEGYZÉS! Lazítsa meg a vállpántokat a középső beállító gomb megnyomásával, miközben mindkét vállpántot felfelé húzza (D). Győződjön meg róla, hogy a vállpántok nem csavarodtak meg.

- Vezesse együtt mindkét zárnyelvet. Kattintsa be őket az övzárba egy hallható KATTANÁSSAL.
- Húzza meg a központi beállító övet és feszítse meg a vállpántot, amíg a gyermek testéhez közel nem fekszik.

UTASÍTÁS! Gondoskodjon arról, hogy a gyerekülés játékoktól és kemény tárgyaktól szabad legyen.

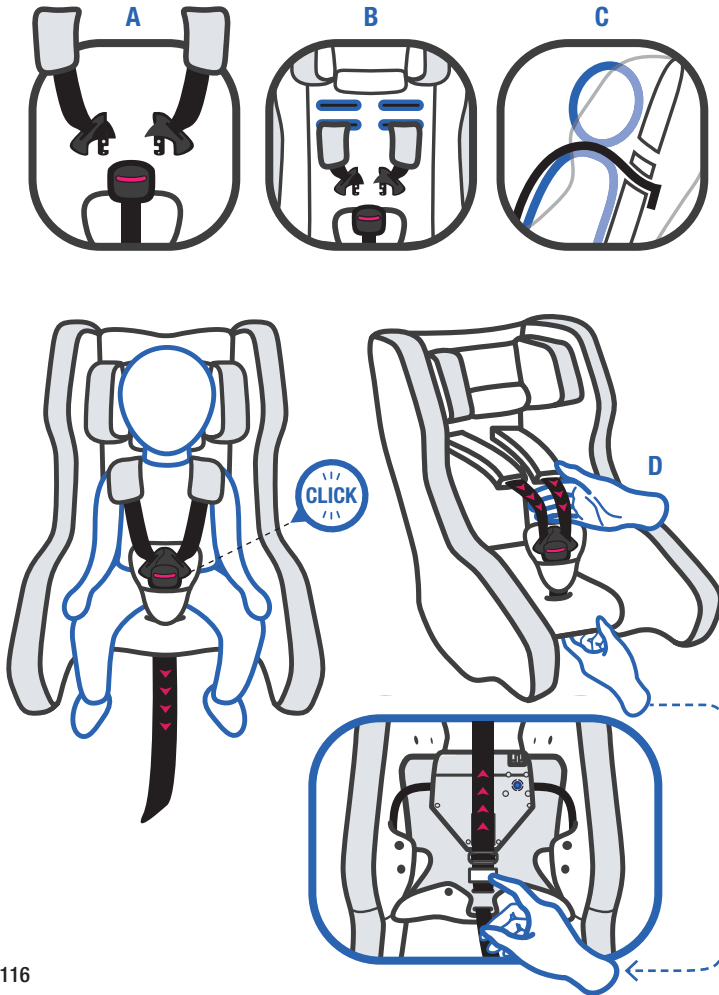

PŘIPNUTÍ POMOCÍ PÁSOVÉHO SYSTÉMU

Při přizpůsobení výšky ramenních popruhů postupujte prosím následovně:

- Zámek pásu otevřete silným stlačením červeného tlačítka (A).
- Ramenní popruhy včetně polštářků protáhněte zádivou opěrkou (B).
- V nejbližší odpovídající výšce je hned zase zastrčte (C).

UPOZORNĚNÍ! Pro optimální ochranu pomocí zádržného systému nachfolger HyFiveOne TT by měly ramenní popruhy co nejvíce přiléhat na tělo. Výšku pásů nastavte tak, aby probíhaly zespodu přes ramena dítěte.

POZOR! Povolte ramenní pásy, zatímco ovládáte tlačítko pro nastavení na centrálním regulátoru a současně táhnete oba ramenní pásy směrem nahoru (D). Dávejte pozor na to, aby ramenní pás nebyl zkroucen.

- Oba jazýčky zámku spojte. Aretujte je v zámku pásu slyšitelným ZACVAKNUTÍM.
- Táhnutím na centrálním nastavovacím popruhu napněte ramenní popruhy tak, aby těsně přiléhaly na tělo Vašeho dítěte.

UPOZORNĚNÍ! Zajistěte, aby dětská sedačka byla zbavena hraček a tvrdých předmětů.

PRIPÚTANIE POMOCOU SYSTÉMU PÁSOV

Pri nastavení ramenných popruhov postupujte nasledovne:

- Stlačte červené tlačidlo (A) a otvorte pás.
- Ramenné popruhy aj s polstrovanými náramenníkmi pretiahnite cez chrbtovú opierku (B).
- V ďalšej vhodnej výške ich opäť zasuňte (C).

UPOZORNENIE! Ak má sedačka nachfolger HyFiveOne TT poskytovať optimálnu ochranu, mali by ramenné popruhy čo najviac priliehať na telo. Výšku popruhov nastavte tak, aby prechádzali zospodu cez ramená dieťaťa.

UPOZORNENIE! Uvoľnite ramenné popruhy stlačením nastavovacieho tlačidla na centrálnom nastavovači a súčasne ťahajte obidva ramenné popruhy nahor (D) Uistite sa, že ramenné popruhy nie sú skrútené.

- Spojte oba jazýčky zámku. Zasuňte ich do zámku pásu, až kým nebudete počuť kliknutie.
- Zaŕahajte za centrálny nastavovací pás a napnite tak ramenné popruhy, až kým nebudú doliehať tesne na telo vášho dieťaťa.

UPOZORNENIE! Dbajte na to, aby sa na sedačke nenachádzali žiadne hračky ani tvrdé predmety.

ÚJSZÜLÖTTEKNEK VALÓ BETÉT HASZNÁLATA

Az opcionális újszülötteknek való betét biztosítja a baba számára a szükséges támogatást, nagyobb kényelmet és tartást.

- Az első használat előtt ezt be kell szerelni az ülésbe.
- Ehhez nyissa ki a gyermekülések biztonsági övének zárát, és mindkét vállpántot oldja fel.
- Helyezze az újszülötteknek való betétet az ülésbe.

A 6. hónaptól kezdve az újszülött betétet el kell távolítani, hogy elegendő helyet biztosítson gyermekének. Közbenő lépcsőként az ék eltávolítható az újszülött betétből. Az újszülötteknek való betét eltávolításához nyissa ki az övzárát, helyezze a két vállpántot az oldalára, majd távolítsa el az újszülött betétet az ülésből.

UTASÍTÁS! Csecsemők, 3 kilogramm vagy 45 cm testméret alatti csecsemők esetében javasoljuk, hogy egy babahordozót használjon.

AZ ÖN GYERMEKE MEGFELELŐEN VAN BIZTOSÍTVA?

Gyermeke lehető legnagyobb biztonságának érdekében kérjük, mindig ellenőrizze az utazás megkezdése előtt, hogy...

- a fejtámla pozíciója megfelelően van-e beállítva.
- az övrendszer illeszkedik-e Gyermeké testméretéhez, a vállpántok nincsenek-e megcsavarodva és az övrendszer zárva van-e.
- 3 hónapos babák esetén használ-e újszülötteknek való betétet.
- a felső öv szorosan a gyerekülés hátuljához rögzül és az öv feszítésjelzője zöld.

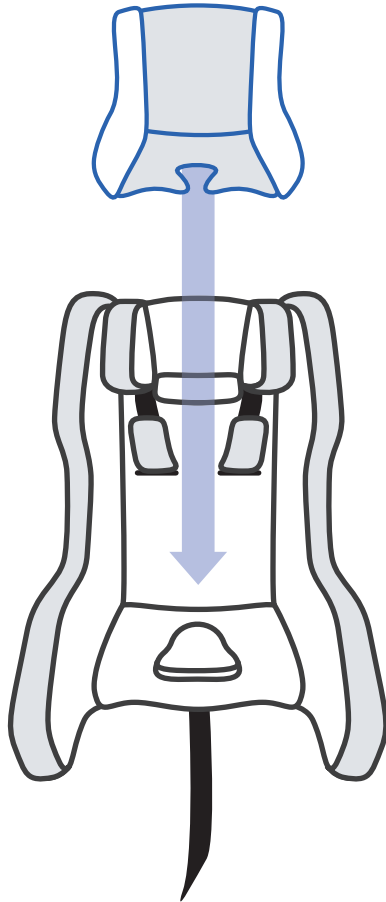

POUŽITÍ NOVOROZENECKÉ VLOŽKY

Novorozenecká vložka, která je k dostání ve volitelném provedení, poskytne Vašemu miminku nezbytnou podporu, více pohodlí při ležení a lepší oporu.

- Před prvním použitím musíte tuto vložku do sedačky namontovat.
- K tomuto účelu otevřete zámek pásu dětské autosedačky a oba ramenní popruhy dejte stranou.
- Položte novorozeneckou vložku do sedačky.

Od 6. měsíce věku by měla být odstraněna vložka pro novorozence, aby byl pro dítě dostatek místa. Jako mezistupeň může být odstraněn klín z vložky pro novorozence. K odstranění novorozenecké vložky otevřete zámek pásu, oba ramenní popruhy dejte stranou a novorozeneckou vložku pak ze sedačky vyjměte.

UPOZORNĚNÍ! Pro předčasně narozené děti, kojence s váhou pod 3 kilogramy, resp. s tělesnou výškou pod 45 cm doporučujeme použití dětské skořápky.

JE VAŠE DÍTĚ SPRÁVNĚ ZAJIŠTĚNO?

K zajištění co nejvyšší bezpečnosti Vašeho dítěte zkontrolujte prosím před začátkem jízdy, zda...

- byla řádně nastavena poloha hlavové opěrky.
- byl pásový systém přizpůsoben tělesné výšce Vašeho dítěte, zda nejsou ramenní popruhy překrouceny a zda je pásový systém uzavřen.
- je u kojenců do 3 měsíců použita novorozenecká vložka.
- Top Tether je napnutý přes opěradlo autosedačky a indikace napnutí pásu je zelená.

POUŽITIE NOVORODENECKEJ VLOŽKY

Volitelná novorozenecká vložka poskytne vašmu malému dieťaťu potrebnú podporu a väčšie pohodlie a stabilitu.

- Na sedačku ju musíte namontovať pred prvým použitím.
- Otvorte zámok pásu detskej sedačky a oba ramenné popruhy položte nabok.
- Do sedačky vložte novorozeneckú vložku.

Od 6. mesiaca sa má odstrániť novorozenecká vložka, aby sa pre vaše dieťa vytvoril dostatok miesta. Ako medziprodukt môže byť klín z novorozeneckej vložky odstránený. Ak chcete odstrániť novorozeneckú vložku, otvorte zámok pásu, položte oba ramenné popruhy nabok a novorozeneckú vložku vytiahnite zo sedačky.

UPOZORNENIE! Nedonosené deti, bábätká mladšie, ako 3 mesiace alebo menšie, ako 45 cm by mali používať vajíčko.

JE VAŠE DIEŤA SPRÁVNĚ PŘIPÚTANÉ?

Ak chcete zaistiť maximálnu ochranu svojho dieťaťa, vždy pred jazdou skontrolujte, či...

- je správne nastavená poloha opierky hlavy.
- je systém popruhov nastavený na veľkosť vášho dieťaťa, ramenné popruhy sa nepretáčajú a systém pásov je zapnutý.
- pri deťoch mladších ako 3 mesiace používate novorozeneckú vložku.
- Top Tether je napnutý cez operadlo autosedačky a indikácie napnutie pásu je zelená.

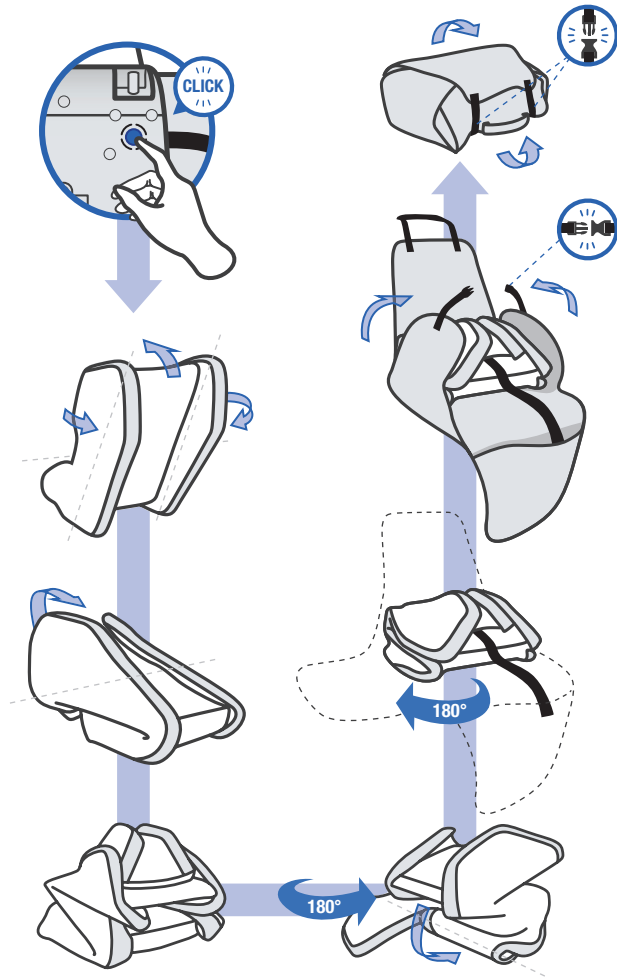

ELTÁVOLÍTÁS A JÁRMŰBŐL

- Az ülés eltávolításához nyissa ki a jármű övzárját és az övcsatot. Ezután húzza ki az öv zárónyelvét az övvezetőből.
- Ezután nyomja meg az ülés alján található gyorskioldó gombot.
- Amennyiben az újszülötteknek való betét használja, távolítsa el azt.
- Hajtsa össze az ülést úgy, hogy a háttámaszt szilárdan az üléshez nyomja.
- Ha az ülés laposra van nyomva, tolja el a fejtámlát felfelé és hajtsa vissza a háttámla felső részét a háttámla alsó részébe.
- Ha a táskák már az ülés alatt vannak, zárja le az oldalsó Övcsatot az ülésen keresztül.
- Nyissa ki az üléshez felső csatját, amely a fejtámla körül hurkot képez és megüti ezt az üléshez alsó részén keresztül.
- Végül csatlakoztassa mindkét övcsatot egymáshoz.

VYMONTOVÁNÍ Z VOZIDLA

- K vymontování sedačky otevřete zámek bezpečnostního pásu vozidla a sponu pásu. Jazyček zámku na pásu pak vytáhněte z vedení pásu.
- Následně stiskněte tlačítko rychlého uvolnění na spodní straně sedačky.
- Pokud používáte novorozeneckou vložku, nyní ji sundejte.
- Sedačku složíte pevným stlačením zádové opěrky proti sedací ploše.
- Je-li sedačka plošně stlačena, posuňte hlavovou opěrku nahoru a horní část zádové opěrky překlopte nazpět přes spodní část zádové opěrky.
- Pokud již leží podložka pod sedačkou, zapněte boční přezky pásu nad sedačkou.
- Rozepněte horní přezky chrániče sedačky, které byly omotány kolem hlavové opěrky, a položte je nad spodní část chrániče.
- Obě přezky pásu pak propojte.

ODSTRÁNENIE Z VOZIDLA

- Ak chcete sedačku odstrániť z auta, otvorte zámok pásu a jeho svorku. Potom vytiahnite jazyček pásu z vedenia pásu.
- Stlačte rýchloodopínacie tlačidlo na spodnej strane sedačky.
- Ak používate novorozeneckú voľžku, vytiahnite ju.
- Sedačku zložte tak, že chrbtovú opierku silno zatlačíte na sedaciu plochu.
- Keď je sedačka zložená naplocho, vysuňte opierku hlavy nahor a hornú časť chrbtovej opierky preklopte cez spodnú časť chrbtovej opierky.
- Ak je taška už umiestnená pod sedačkou, spojte bočné spony pásu nad sedačkou.
- Otvorte horné spony chrániča sedačky, ktoré boli obmotané okolo opierky hlavy a prehodte ich cez spodnú časť chrániča.
- Potom obe spony pásu spojte.



HUZAT TISZTÍTÁSA

Biztosítani kell, hogy csak egy eredeti nachfolger HyFiveOne TT ülés-huzatot és eredeti nachfolger HyFiveOne TT kárpitos részeket használjanak fel, mivel ezek korlátlan funkcionalitást biztosítanak. Cserealkatrészek a szakkereskedésekben kaphatók.

A műanyag alkatrészeket és az övrendszert nedves ruhával tisztíthatja. Az újszülötteknek való betét mosása előtt, el kell távolítani a habszivacsot. Ehhez pontosabb információkat a „Huzat eltávolítása” című fejezetben talál.

FIGYELMEZTETÉS! Használat előtt mossa ki! A huzatot csak 30°C-on kímélő programon szabad mosni. Ha több mint 30°C-on vagy kézzel mossa le, a huzat anyaga kifakulhat. Kérjük más misznavalóktól külön mossa és semmi esetre se szárítsa géppel! Ne szárítsa a huzatot közvetlenül a napon!

FIGYELMEZTETÉS! Kérjük, semmi esetre se használjon kémiai tisztítós- vagy fehérítőszeret.

ČIŠTĚNÍ POTAHU

Je nutno vzít v úvahu, že pro zabezpečení neomezené funkčnosti lze použít jen originální potah sedačky nachfolger HyFiveOne TT a originální polstrované části sedačky nachfolger HyFiveOne TT.

Náhradní díly jsou k dostání ve specializovaných obchodech.

Umělohmotné části a pásový systém lze čistit vlhkým hadříkem. Před praním novorozenecké vložky je nutno odstranit pěnovou část. Přesnější informace naleznete v kapitole „Odstranění potahu“.

VAROVÁNÍ! Před použitím vyperte! Potah je možno prát jen při teplotě 30°C na programu pro šetrné praní. V případě vyprání při teplotě nad 30°C nebo vyprání v ruce může látka potahu pouštět barvu. Potah per- te prosím odděleně od ostatního prádla a v žádném případě jej nesušte v sušičce! Potah v žádném případě nesušte na přímém slunci!

VAROVÁNÍ! V žádném případě nepoužívejte chemické čisticí prostředky nebo bělidla.

ČISTENIE POŤAHU

Dbajte na to, aby ste používali iba originálne poťahy nachfolger HyFiveOne TT a originálne podušky nachfolger HyFiveOne TT, pretože iba tie vám zaručia neobmedzenú funkčnosť. Náhradné diely sú k dispozícii v špecializovaných predajniach. Plastové časti a systém pásov môžete čistiť vlhkou utierkou. Pred prátím novorodeneckej vložky musíte vytiahnuť penovú časť. Presnejšie informácie nájdete v kapitole „Odstránenie poťahu“.

VÝSTRAHA! Pred použitím vyperte! Poťah per- te na 30°C a použite šetrný program. Ak budete prať na viac, než 30°C alebo dokonca ručne, môže dôjsť ku strate farby poťahu. Poťah per- te osobitne a v žiadnom prípade ho nesušte v sušičke bielizne! Poťah nikdy nesušte na priamom slnku!

VÝSTRAHA! V žiadnom prípade nepoužívajte chemické čistiace prostriedky alebo bielidlá.

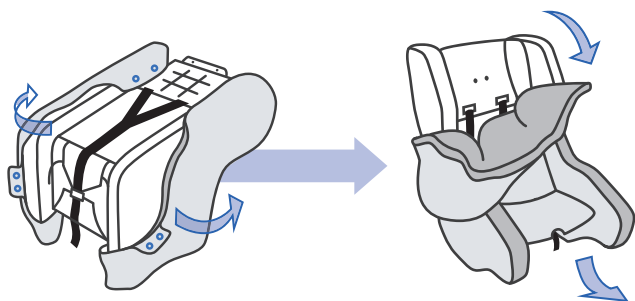

HUZAT ELTÁVOLÍTÁSA

A huzat négy részből áll, melyek Gumiszalag vagy nyomógomb segítségével az ülésállványon vannak rögzítve. Miután kioldotta az összes rögzítést, az egyes elemek eltávolíthatók.

A következőképpen járjon el:

- Nyissa ki az övrendszer övzárát.
- Nyissa ki minden övpárna és huzatrész nyomógombját.
- Távolítsa el az összes övpárnát.
- Most előre felé lehúzhatja a fejtámla huzatát és az ülés huzatát.
- A huzat újbóli rögzítése érdekében, végezze el a folyamatot fordított sorrendben.

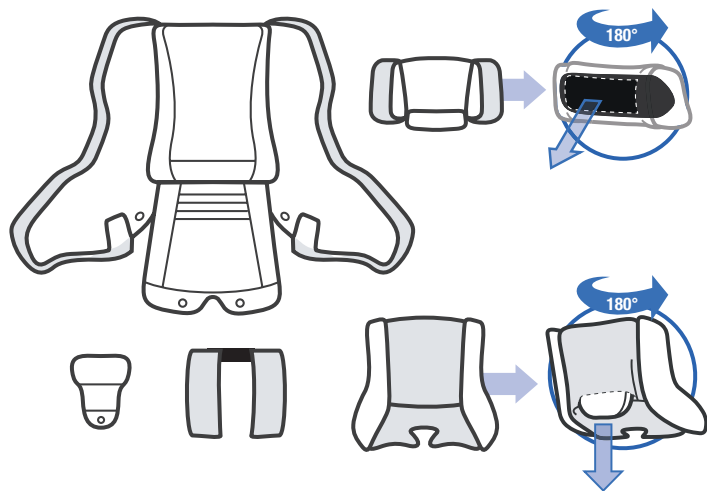

UTASÍTÁS! Mielőtt a fejtámla huzatát kimoshatná, el kell távolítani a beépített hungarocell részt beleértve a műanyag lemezt is. Kérjük figyeljen arra, hogy a hungarocell könnyen törik és ezért ezt óvatosan kell eltávolítani.

UTASÍTÁS! Figyeljen a vállpántok visszaszerelése során feltétlenül arra, hogy

- a zárt oldal befelé mutasson.
- a vállpánt be legyen vezetve a vállpárnába.
- a nyomógombok le legyenek zárva.
- a fejtámasz övszalagja megfelelően legyen felszerelve.

SUNDÁNÍ POTAHU

Potah se skládá ze čtyř částí, které jsou na podstavci sedačky upevněny gumou nebo druky. Po uvolnění všech upevnění lze jednotlivé části sundat.

Postupujte následovně:

- Otevřete zámek pásu pásového systému.
- Rozepněte druky všech polštářků a částí potahu.
- Všechny polštářky pásu sundejte.
- Nyní můžete směrem dopředu stáhnout potah hlavové opěrky a potah sedačky.
- Při opětovném upevnění potahů postupujte v obráceném pořadí.

UPOZORNĚNÍ! Před vypráním potahu hlavové opěrky je nutno odstranit integrovanou styroporovou část včetně umělohmotné destičky. Vezměte prosím v úvahu, že styroporová část se může snadno zlomit a musí být tedy sundávána opatrně.

UPOZORNĚNÍ! Při opětovném umístění ramenního polstrování bezpodmínečně dbejte na to, aby...

- uzavřená strana ukazovala dovnitř.
- ramenní popruhy byly vedeny v ramenním polstrování.
- druky byly zapnuty.
- byl správně namontován bezpečnostní pás pro hlavovou opěrku.

ODSTRÁNENIE POĀAHU

Poťah sa skladá zo štyroch častí, ktoré sa na kostru sedačky upevňujú pomocou gumového pásu alebo patentiek. Keď povolíte všetky upevnenia, môžete jednotlivé časti odobrať.

Postupujte nasledovne:

- Otvorte zámok pásu systému pásov.
- Rozopnite všetky patentky podušiek a poťahov.
- Odstráňte všetky podušky.
- Teraz môžete stiahnuť poťah opierky hlavy a poťah sedačky smerom dopredu.
- Pri opätovnom upevňovaní poťahov postupujte v opačnom poradí.

UPOZORNENIE! Pred vypratím poťahov opierok hlavy musíte odstrániť integrovanú polystyrénovú časť vrátane plastového panelu. Myslite na to, že polystyrénová časť sa môže ľahko zlomiť, preto postupujte mimoriadne opatrne.

UPOZORNENIE! Pri opätovnom upevňovaní ramenných podušiek bezpodmínečne myslite na to, aby...

- uzavretá strana smerovala dovnútra.
- viedli ramenné pásy cez ramenné podušky.
- boli zapnuté patentky.
- bol pás opierky hlavy správne namontovaný.

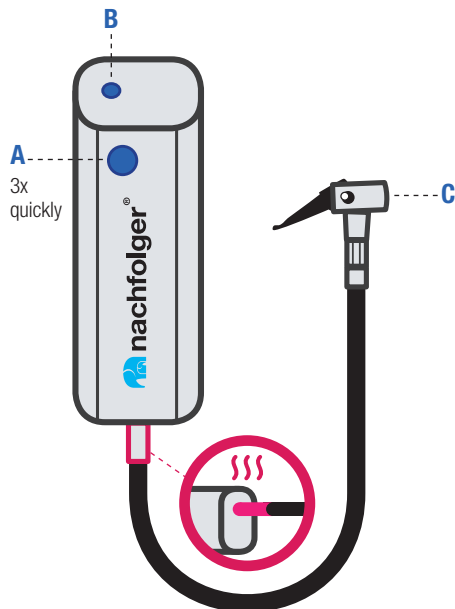

A MOBIL PUMPA FELTÖLTÉSE

Az opcionálisan kapható mobil pumpa lehetővé teszi a maximális rugalmasságot és a mobilitást, valamint tovább növeli az ülés egyszerűségét.

A pumpa működése:

- Nyomja meg 3-szor röviden az (A) gombot ennek aktiválásához.
- A gomb kéken villog, ha a pumpa aktiválása sikeres volt.
- A pumpa-funkciót ugyanazon gomb megnyomásával lehet be- és kikapcsolni (A).
- A megfelelő nyomás elérésekor a pumpa automatikusan kikapcsol.
- Ha a pumpát nem használják 30 másodpercig, újra be kell kapcsolni.

UTASÍTÁS! Az ülés feltöltése után a pumpa tömlőjét el kell távolítani a szelepről (C), különben a szelep kismértékben nyitva marad.

A pumpa töltése:

A pumpa egy (B) USB-töltőeszközzel az utazás során kényelmesen a 12V-os csatlakozón a járműben feltölthető ill. feltöltendő, ami által mindig használatra kész, ha útközben szükség lenne rá.

UTASÍTÁS! Különösen akkor, ha levegőben közlekedik, győződjön meg arról, hogy a pumpát más tárgyak nem aktiválják véletlenül.

FIGYELMEZTETÉS! Kérjük, vegye figyelembe, hogy a tömlő nagyon meleg lesz, miután a szivattyú hosszú ideig üzemelt.

OVĽADÁNÍ MOBILNÍ PUMPIČKY

Mobilní čerpadlo, které je dostupné volitelně, vám poskytuje maximální flexibilitu a mobilitu a zároveň dále zvyšuje jednoduchost usazení.

Funkce pumpičky:

- K aktivaci 3krát krátce stiskněte tlačítko (A).
- Pokud aktivace pumpičky proběhla úspěšně, tlačítko bliká modře.
- Funkce pumpičky může být následně stisknutím téhož tlačítka zapnuta a vypnuta (A).
- Při dosažení správného tlaku se pumpička automaticky vypne.
- Není-li pumpička 30 sekund používána, musí být aktivována znovu.

UPOZORNĚNÍ! Po nafouknutí sedačky musí být hadice pumpičky sejmuta z ventilu (C), poněvadž jinak zůstane ventil snadno permanentně otevřen.

Nabíjení pumpičky:

Pumpičku lze během jízdy pohodlně nabít pomocí USB nabíječky (B) v zásuvce ve vozidle o napětí 12V, čímž bude pumpička během cestování vždy připravena k použití.

UPOZORNĚNÍ! Obzvláště při cestování letadlem je nutno dát pozor, aby nebyla pumpička nechtěně aktivována jinými předměty.

VAROVÁNÍ! Vezměte prosím v úvahu, že hadice bude poté, co byla pumpička delší dobu v provozu, velmi horká.

OBSLUHA MOBILNEJ PUMPY

Mobilné čerpadlo, ktoré je dostupné voliteľne, vám poskytuje maximálnu flexibilitu a mobilitu a zároveň ďalej zvyšuje jednoduchosť usadenie.

Ako pumpa funguje:

- K aktivácii 3krát krátke stlačte tlačidlo (A).
- Ak bola aktivácia pumpy úspešná, bliká tlačidlo modrou farbou.
- Potom môžete funkciu pumpovania vypnúť a zapnúť stlačením toho istého tlačidla (A).
- Pri dosiahnutí správneho tlaku sa pumpa automaticky vypne.
- Ak sa pumpa 30 sekúnd nepoužíva, musí sa opäť aktivovať.

UPOZORNENIE! Po doplnení sedačky sa musí hadica pumpy vytriahnuť z čerpadla (C), pretože inak bude ventil neustále mierne pootvorený.

Nabíjanie pumpy:

Pumpu je možné, resp. by sa mala nabíjať pohodlne počas jazdy, pomocou USB nabíjačky (B) z 12V zásuvky vo vozidle, aby bola vždy pripravená na použitie, keď ju budete na cestách potrebovať.

UPOZORNENIE! Najmä pri cestách lietadlom dbajte na to, aby sa pumpa automaticky neaktivovala inými predmetmi.

VÝSTRAHA! Myslite na to, že keď je pumpa po dlhší čas v prevádzke, hadica veľmi stvrdne.

ÁPOLÁS

A gyerekülés lehető legnagyobb védelmének biztosítása érdekében elengedhetetlen, hogy Ön figyelembe vegye a következőket:

- A gyermekülés minden fontos részét rendszeresen ellenőrizni kell sérülésekre. A mechanikai alkatrészeknek kifogástalanul kell működniük.
- Feltétlenül figyelni kell arra, hogy a gyerekülés ne szoruljon kemény alkatrészek, például a jármű ajtaja, ülésín, stb. közé és ezáltal a károsodhatnak.
- Figyeljen arra, hogy ne kerüljön szennyeződés az ülés és az alap közé. Ez hátrányosan befolyásolhatja a reteszelőmechanizmus működését. Ha ez mégis megtörténik, a szennyeződést el kell távolítani.

A gyerekülést a gyártónak bukás, baleset vagy más közvetlen károsodás után ellenőriznie kell.

FIGYELMEZTETÉS! A huzat a nachfolger HyFiveOne TT biztonsági koncepció szerves részét képezi. A gyerekülést ebből az okból kifolyólag semmiképp se használja huzat nélkül.

ÚDRŽBA

K zabezpečení maximálního ochranného účinku dětské autosedačky je nutno věnovat pozornost následujícím pokynům:

- Všechny důležité části dětské autosedačky je nutno pravidelně kontrolovat, zda nejsou poškozeny. Mechanické součásti musejí bezvadně fungovat.
- Je bezpodmínečně nutné dát pozor, aby se dětská autosedačka nepřiskřípla mezi tvrdé části, jako dveře vozidla, vodící lišty sedadla atd. a tím se nemohla poškodit.
- Dejte pozor, aby se do mezery mezi sedačkou a základnou nedostala nečistota. Mohla by tím být negativně ovlivněna funkčnost aretačního mechanismu. Pokud by k tomu přesto došlo, je nutno nečistotu odstranit.

Dětská autosedačka musí být po pádu, nehodě nebo po přímém negativním ovlivnění jiným způsobem bezpodmínečně zkontrolována výrobcem.

VAROVÁNÍ! Potah je integrovanou součástí bezpečnostního konceptu zádržného systému nachfolger HyFiveOne TT. Dětská autosedačka nesmí být z tohoto důvodu v žádném případě používána bez potahu.

OŠETROVANIE

Pre zaistenie čo najväčšej ochrany vášho dieťaťa je bezpodmienečne nutné dodržiavať tieto inštrukcie:

- Pravidelne kontrolujte, či nie je poškodená niektorá z dôležitých častí sedačky. Mechanické súčiastky musia fungovať bezchybne.
- Bezpodmienečne dbajte na to, aby sa sedačka nezachytila medzi tvrdými časťami, ako sú dvere vozidla, vodiaca lišta sedadla apod., pretože by mohlo dôjsť k jej poškodeniu.
- Dbajte na to, aby sa do priestoru medzi sedačkou a základňou nedostala žiadna špina. Mohlo by to mať negatívny vplyv na funkčnosť aretačného mechanismu. Ak by sa tak predsa len stalo, špinu odstráňte.

Po páde, nehode alebo inom priamom ovplyvnení sedačky ju bezpodmienečne musí skontrolovať výrobca.

VÝSTRAHA! Potah je integrovanou súčasťou bezpečnostného konceptu nachfolger HyFiveOne TT. Detská sedačka sa preto v žiadnom prípade nesmie používať bez potahu.

VISELKEDÉS EGY BALESETET KÖVETŐEN

Ha baleset történt, olyan károk keletkezhetnek a gyerekülésen, melyek nem ismerhetők fel nyilvánvalóan. Ebben az esetben a gyerekülést feltétlenül ellenőriztetni kell a gyártóval és adott esetben kicseréltetni.

TERMÉK ÉLETTARTAM

A nachfolger HyFiveOne TT úgy van kialakítva, hogy a kb. 5 éves teljes felhasználási idő alatt teljesítse a jellemezőit. Azonban, mivel nagyon magas hőmérsékleti ingadozások és kiszámíthatatlan terhelések fordulhatnak elő, a következő pontokat kell figyelembe venni:

- Ha a jármű hosszabb ideig a napsugárzás hatásának van kitéve, akkor a gyermekülést el kell távolítani a járműből, vagy világos ruhával kell lefedni.
- Rendszeresen ellenőrizze az ülés minden műanyag és fém részét, hogy károsodik-e, vagy megváltoztatja-e a formáját vagy a színét. Ha változást állapít meg, a gyerekülést feltétlenül el kell távolítani, vagy a gyártó által ellenőriztetni, és szükség esetén kicserélni.
- Az anyag változásai, különösen a kifakulás, normális a több éves autóban való használatot követően, és nem jelentenek károsodást.

POSTUP PO NEHODĚ

V případě nehody mohlo na dětské autosedačce dojít k poškozením nezjistitelným na pohled. V tomto případě musí být dětská autosedačka bezpodmínečně zkontrolována výrobcem a případně vyměněna.

ŽIVOTNOST VÝROBKU

Zádržný systém nachfolger HyFiveOne TT je navržen tak, aby po celou dobu používání cca pěti let splňoval požadavky z hlediska vlastností. Protože však může ve vozidlech docházet k velmi velkým výkyvům teploty a nepředpokládaným zatížením, je nutno věnovat pozornost následujícím bodům:

- Pokud je vozidlo vystaveno delší dobu přímému slunci, musí být dětská autosedačka z vozidla odstraněna a zakryta světlou tkaninou.
- Všechny umělohmotné a kovové části autosedačky pravidelně kontrolujte z hlediska poškození nebo změny tvaru nebo barvy. Zjistíte-li změnu, musí být dětská autosedačka bezpodmínečně odstraněna nebo zkontrolována výrobcem a případně vyměněna.
- Změny látky, zejména vyblednutí, jsou po několikaletém používání ve vozidle normální a nepředstavují negativní ovlivnění autosedačky.

ČO ROBIŤ PO NEHODE

Ak ste mali nehodu, mohlo dôjsť k poškodeniu sedačky, ktoré nie je viditeľné. V tomto prípade ju bezpodmienečne musí skontrolovať výrobca a v prípade potreby sa musí vymeniť.

ŽIVOTNOSŤ VÝROBKU

Sedačka nachfolger HyFiveOne TT je koncipovaná tak, aby si svoje vlastnosti zachovala po celú dobu používania, cca päť rokov. Vzhľadom na to, že vo vozidlách môže dochádzať k veľkým výkyvom teplot a nepredvídateľnej záťaži, je potrebné dbať na tieto body:

- Ak je vozidlo dlhší čas vystavené priamemu slnečnému žiareniu, musí sa sedačka z auta vytiahnuť, alebo zakryť svetlou prikrývkou.
- Pravidelne kontrolujte, či sú všetky plastové a kovové časti sedačky v poriadku, nepoškodené a nezmenil sa ich tvar alebo farba. Ak zistíte zmenu, musíte detskú sedačku bezpodmienečne zlikvidovať, alebo ju musíte nechať skontrolovať výrobcem a v prípade potreby vymeniť.
- Zmeny látky, hlavne jej vyblednutie sú po dlhoročnom používaní bežným javom a nepredstavujú žiadny negatívny vplyv.

MEGSEMMISÍTÉS

A gyereklés termékélettartamának végén rendeltetésszerűen el kell azt távolítani. A hulladék szétválasztása kommunálisan különböző lehet. A gyermekülések helyes elhelyezésének biztosítása érdekében vegye fel a kapcsolatot a települési hulladékkezelő szervvel vagy a lakóhely irányításával. Minden esetben vegye figyelembe az országára vonatkozó eltávolítási előírásokat!

KAPCSOLAT

nachfolger GmbH
Boecklinstrasse 59 / 2
1020 Vienna
Austria, EU

www.nachfolger.com / info@nachfolger.com

LIKVIDACE

Na konci své životnosti musí být dětská autosedačka řádně zlikvidována. Předpisy týkající se komunálního třídění odpadů se mohou lišit. Pro zabezpečení likvidace dětské autosedačky v souladu s předpisy kontaktujte oddělení nebo správu pro komunální likvidaci odpadů ve svém bydlišti. Každopádně dodržujte ustanovení k likvidaci odpadů platná ve Vaší zemi!

KONTAKT

nachfolger GmbH
Boecklinstrasse 59 / 2
1020 Vienna
Austria, EU

www.nachfolger.com / info@nachfolger.com

LIKVIDÁCIA

Na konci svojej životnosti sa detská sedačka musí zlikvidovať podľa predpisov. Delenie odpadu sa môže líšiť v závislosti na lokalite. Pre správnu likvidáciu detskej sedačky sa spojte s komunálnym podnikom na likvidáciu odpadu, resp. zastupiteľstvom svojej obce. V každom prípade dodržiavajte vnútroštátne predpisy na likvidáciu odpadu.

KONTAKT

nachfolger GmbH
Boecklinstrasse 59 / 2
1020 Vienna
Austria, EU

www.nachfolger.com / info@nachfolger.com

GARANCIAFELTÉTELEK

Az alábbi jótállási rendelkezések csak abban az országban érvényesek, ahol ezt a terméket kiskereskedelemben először értékesítették a fogyasztónak.

1. A garancia kiterjed minden olyan gyártási- és anyaghibára, amely a vásárlás pillanatában létezett, vagy a fogyasztónak a termék első fogyasztását követő két éven belül történt (gyártási garancia). Kérjük, ellenőrizze a terméket vásárlás után, vagy ha kézhez kapta postai megrendelést követően, a teljesség, a gyártás-és az anyaghibák tekintetében.
2. Ha kár áll fenn, a terméket nem szabad használni. A jótállás igénybevétele érdekében a terméket vissza kell adni a kiskereskedőnek, aki először adta el azt, teljes és tiszta állapotban, és a vásárlási bizonylat (vásárlási bizonylat vagy számla) az eredeti példányban szerepel. Kérjük ne vigye vagy küldje vissza a terméket közvetlenül a gyártónak!
3. A garancia nem fedi le azokat a károkat, melyek hibás használat, külső befolyás (víz, tűz, baleset stb.), normál kopás vagy kezelés ill. használat által keletkeznek, melyek ellentétesek a kézikönyvben szereplő utasításokkal. A jótállás csak abban az esetben adható meg, ha javítást vagy módosításokat kizárólag olyan személyek végeztek el, akik erre engedélyt kaptak, és csak eredeti alkatrészeket és tartozékokat használtak.
4. Ez a garancia nem érinti a termék nem megfelelőségével kapcsolatos meglévő fogyasztói jogokat vagy az eladóval szemben fennálló jogokat.

ZÁRUČNÍ PODMÍNKY

Následující záruční podmínky platí jen v zemi, v níž byl tento výrobek poprvé prodán spotřebiteli maloobchodním prodejcem.

1. Záruka pokrývá veškeré výrobní vady a vady materiálu v okamžiku zakoupení nebo výrobní vady a vady materiálu, které se projeví do dvou let po prvním prodeji tohoto výrobku spotřebiteli maloobchodním prodejcem (záruka výrobce). Po zakoupení nebo v případě zásilkového obchodu po obdržení výrobek prosím ihned zkontrolujte, zda je kompletní a zda nevykazuje výrobní vady nebo vady materiálu.

2. V případě poškození už nesmí být výrobek dále používán. Aby bylo možno v rámci této záruky uplatnit nároky na plnění, je nutno výrobek v kompletním a čistém stavu zaslat zpět maloobchodnímu prodejci, který tento výrobek poprvé prodal, a přiložit originál dokladu o zakoupení (doklad o koupi nebo fakturu). Nenoste ani neposílejte prosím výrobek přímo výrobci!

3. Záruka nepokrývá poškození vzniklá v důsledku nesprávného použití, vnějších vlivů (vody, ohně, nehod atd.), normálního opotřebení nebo manipulace a použití v rozporu s instrukcemi obsaženými v tomto návodu k použití. Záruka je poskytována pouze v případě, že opravy nebo změny proběhly výhradně osobami, které byly k těmto činnostem kompetentní, a s použitím jen originálních konstrukčních částí a částí příslušenství.

4. Touto zárukou nejsou ovlivněna stávající práva spotřebitele ani práva vůči prodejci vzniklá na základě rozporu výrobku se smlouvou.

ZÁRUČNÉ PODMIENKY

Následujúce záručné podmienky sú platné iba v krajine, v ktorej bola sedačka po prvýkrát predaná koncovému zákazníkovi.

1. Záruka sa vzťahuje na všetky výrobné chyby a chyby materiálu, ktoré existovali v okamihu nákupu, alebo sa objavili do dvoch rokov od prvého nákupu tohto výrobku v maloobchode koncovým zákazníkom (záruka výrobcu). Po nákupe alebo doručení ihneď dôkladne skontrolujte, či je výrobok kompletný a nemá žiadne výrobné chyby alebo chyby materiálu.

2. Ak sa vyskytli škody, výrobok sa nesmie používať. Ak chcete uplatniť svoj nárok na záruku, musíte vrátiť kompletný a čistý výrobok na miesto (maloobchodníkovi), kde ste výrobok po prvýkrát zakúpili a musíte predložiť originál dokladu o zakúpení (účtet alebo faktúru). Výrobok neodnášajte ani nezasielajte priamo výrobcovi!

3. Záruka sa nevzťahuje na škody, ktoré vznikli v dôsledku nesprávneho použitia alebo iných vplyvov (voda, oheň, nehody a pod.), bežného opotrebenia alebo používaním a manipuláciou, ktoré nie sú v súlade s inštrukciami uvedenými v tomto návode na použitie. Záruka sa poskytuje iba v prípade, keď opravy alebo zmeny vykonávali iba osoby, ktoré na to majú oprávnenie a stále sa používali iba originálne súčiastky a príslušenstvo.

4. Táto záruka nemá vplyv na existujúce práva spotrebiteľa alebo práva predajcu v súvislosti s porušením zmluvy.

¡DISTINGUIDO/A CLIENTE/A!

**Muchas gracias
por haber escogido
la sillita infantil
nachfolger
HyFiveOne TT.**

Al diseñar la sillita infantil nachfolger HY5 se ha concedido una gran importancia a la seguridad y el confort para el niño, así como a la mayor comodidad posible para Ud. El producto se fabrica con los niveles de calidad más altos y cumple los requisitos de seguridad más estrictos.

CARO CLIENTE!

Obrigado por se ter decidido sobre o seu assento de crianças para o nachfolger HyFiveOne TT.

Nós colocamos grande ênfase na segurança e conforto para o seu filho, bem como a melhor facilidade de uso possível no desenvolvimento do assento de crianças nachfolger HY5. O produto é fabricado com os mais altos padrões de qualidade e atende aos mais rigorosos requisitos de segurança.

> INSTRUCCIONES RESUMIDAS	6-7
> INDICACIONES GENERALES	140
> ANTES DEL PRIMER USO	142
> USO EN EL VEHÍCULO	144
> MONTAJE DE LA SILLITA INFANTIL	146-152
> INSTALACIÓN DEL TOP TETHER	154-156
> ADAPTACIÓN DEL REPOSACABEZAS	158
> SUJECIÓN POR MEDIO DEL CINTURÓN DE SEGURIDAD	160
> USO DEL SUPLEMENTO PARA RECIÉN NACIDO	162
> ¿ESTÁ ASEGURADO/A CORRECTAMENTE SU HIJO/A?	162
> DESMONTAJE DEL VEHÍCULO	164
> LIMPIEZA DE LA FUNDA	166
> EXTRACCIÓN DE LA FUNDA	168
> MANEJO DE LA BOMBA PORTÁTIL	170
> CUIDADO	172
> COMPORTAMIENTO DESPUÉS DE UN ACCIDENTE	174
> VIDA ÚTIL DEL PRODUCTO	174
> ELIMINACIÓN	176
> CONTACTO	176
> CONDICIONES DE GARANTÍA	178

> INSTRUÇÃO CURTA	6-7
> INFORMAÇÕES GERAIS	141
> ANTES DA PRIMEIRA UTILIZAÇÃO	143
> UTILIZAÇÃO NO VEÍCULO	145
> INSTALAÇÃO DO ASSENTO DE CRIANÇAS	147-153
> INSTALAÇÃO DO TIRANTE SUPERIOR	155-157
> AJUSTE DO APOIO DA CABEÇA	159
> SEGURAR ATRAVÉS DO SISTEMA DE CINTOS	161
> UTILIZAÇÃO DA INSERÇÃO DO RECÉM-NASCIDO	163
> A SUA CRIANÇA ESTÁ SEGURA COMO DEVE SER ?	163
> REMOÇÃO DO VEÍCULO	165
> LIMPEZA DA COBERTURA	167
> REMOÇÃO DA COBERTURA	169
> OPERAÇÃO DA BOMBA MÓVEL	171
> CUIDADOS	173
> COMPORTAMENTO APÓS UM ACIDENTE	175
> DURAÇÃO DE VIDA DO PRODUTO	175
> ELIMINAÇÃO	177
> CONTACTO	177
> CONDIÇÕES DE GARANTIA	179

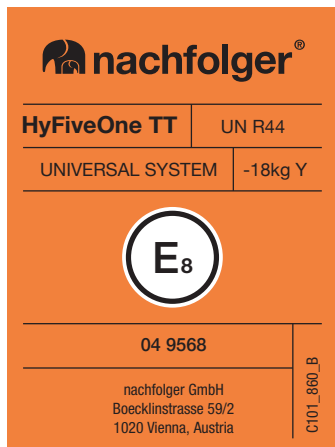

INDICACIONES GENERALES

Homologación:

Sistema de retención infantil „universal“
nachfolger HyFiveOne TT según UN R44/4

Peso:

0 a18 kg / Grupo 0/1

Edad:

desde el nacimiento hasta 5 años aprox.

Recomendado:

Para vehículos con cinturón automático de tres puntos
de anclaje conforme a UN R16 y Top Tether.

¡ADVERTENCIA! Para que su hijo/a esté correctamente protegido/a es imprescindible usar la nachfolger HyFiveOne TT de acuerdo con lo indicado en estas instrucciones.

¡NOTA! Conserve el manual siempre a mano, en el departamento previsto para ello en la bolsa de transporte.

¡ADVERTENCIA! ¡La homologación se extinguirá si se modifica algo en la sillita!

INFORMAÇÕES GERAIS

Aprovação:

nachfolger HyFiveOne TT „universal“, sistema de retenção para crianças de acordo com a UN R44 / 4

Peso:

0 a 18 kg / grupo 0/1

Idade:

desde o nascimento até cerca de 5 anos

Recomendações:

Para veículos com cinto com sistema de três pontos segundo UN R16 e Top Tether.

AVISO! Para que o seu filho esteja correctamente protegido é absolutamente necessário que o nachfolger HyFiveOne TT seja usado como descrito nestas instruções.

INSTRUÇÃO! Conserve sempre estas instruções num local acessível, no compartimento previsto para o efeito no saco de transporte.

AVISO! A aprovação expira assim que o assento for alterado!

ANTES DEL PRIMER USO

La nachfolger HyFiveOne TT se suministra con la válvula de purga abierta. Tenga en cuenta que debe cerrarse antes del primer uso. Pulse la tecla de la válvula de purga hasta que pueda escucharse un claro CLIC.

Además, antes del primer uso deben estar colocadas las pilas en el sistema de advertencia LED integrado. Para ello, extraiga el tornillo con un destornillador normal y abra la tapa del compartimiento de las pilas. Coloque tres pilas AAA y cierre de nuevo la tapa.

¡ADVERTENCIA! Cuando la indicación de estado se ilumine fija en rojo es necesario cambiar las pilas.

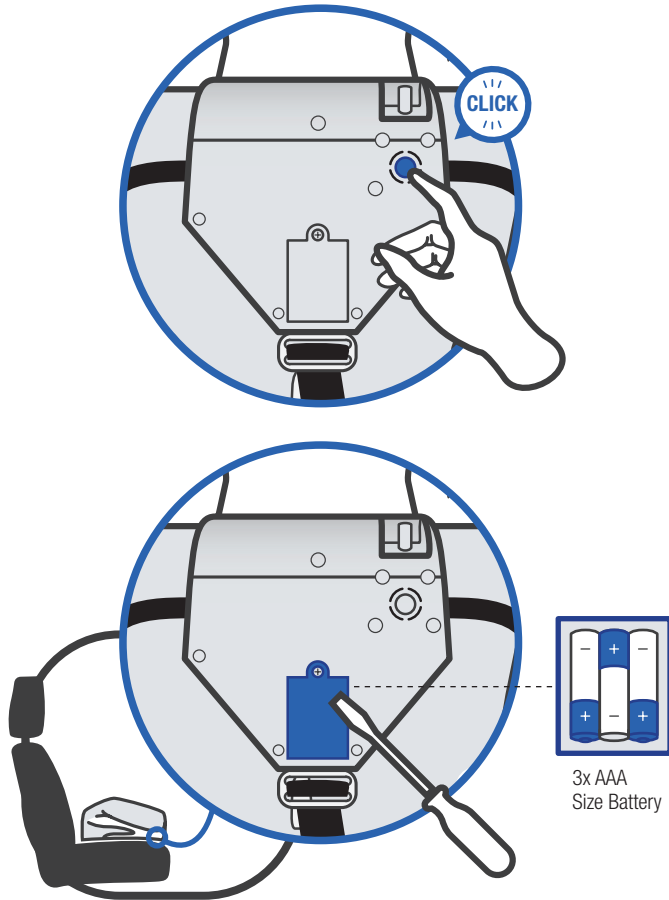

ANTES DA PRIMEIRA UTILIZAÇÃO

O nachfolger HyFiveOne TT é entregue com a válvula de libertação na posição aberta. Note que a mesma deve ser fechada antes da primeira utilização. Pressione o botão na válvula de libertação até ouvir um CLIQUE claro.

Além disso, as baterias devem ser instaladas no sistema de aviso de LED integrado antes da primeira utilização.

Para fazer isso, remova o parafuso com uma chave de fenda comercialmente disponível e remova a tampa do compartimento da bateria. Insira três pilhas do tipo AAA e, em seguida, feche a tampa.

INSTRUÇÃO! Se a luz de estado permanecer vermelha fixa, as pilhas devem ser substituídas.



USO EN EL VEHÍCULO

¡ADVERTENCIA! No utilice la sillita infantil en el asiento de un vehículo que tenga activado el airbag delantero. El airbag delantero grande se abre en forma de explosión y puede lesionar gravemente al niño o incluso matarlo.

Esto no afecta a los airbags laterales.

En algunas tapicerías de asientos de automóviles de material sensible (p. ej. terciopelo, piel, etc.) el uso de sillitas infantiles puede dejar huellas de uso. Para evitarlo, utilice la bolsa suministrada como base para la sillita.

Los bultos u otros objetos en el vehículo que puedan causar heridas en caso de accidente deben estar siempre bien fijados. De lo contrario pueden convertirse en proyectiles mortales dentro del vehículo.

¡ADVERTENCIA! No deje nunca a su hijo en el vehículo sin supervisión. Las piezas de plástico (p. ej. cierre del cinturón) de la sillita infantil se calientan al sol. Su hijo/a puede quemarse. Proteja a su hijo/a y la sillita contra la irradiación solar intensa (p. ej. colocando un paño claro sobre el asiento).

¡ADVERTENCIA! Asegúrese de que los respaldos abatibles de los asientos del vehículo estén encajados y se encuentren en posición vertical.

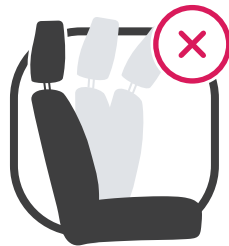

UTILIZAÇÃO NO VEÍCULO

AVISO! Não use o assento de crianças num banco do veículo quando o airbag frontal estiver activado. O airbag frontal de grande volume desdobra-se de forma explosiva e pode ferir gravemente ou mesmo matar o seu filho. Isso não se aplica aos chamados airbags laterais.

Em algumas coberturas de assentos de carros feitas de material sensível (por exemplo, veludo, couro, etc.) podem surgir traços de utilização através do uso de assentos de crianças de carros. Para evitar isso, use a bolsa fornecida como suporte para o assento de crianças.

A bagagem ou outros objectos no veículo que podem causar lesões em caso de acidente devem estar sempre bem presos. Caso contrário, podem transformar-se em projecteis mortais no veículo.

AVISO! Nunca deixe o seu filho sem vigilância no veículo. As peças de plástico (por exemplo, fivela de cinto) do assento de criança são aquecidas ao sol. O seu filho pode ser queimado. Proteja o seu filho e o assento de criança da luz solar intensa (por exemplo, colocando um pano claro sobre o assento).

AVISO! Certifique-se de que os encostos dobráveis dos assentos do veículo estão bloqueados na posição e estão em posição vertical.

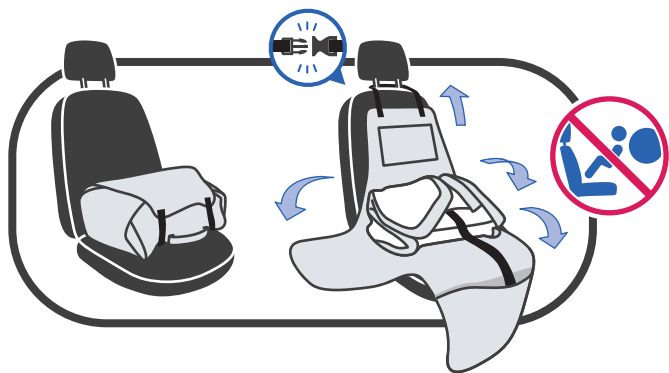

MONTAJE DE LA SILLITA INFANTIL

- Coloque la HyFiveOne TT y la bolsa sobre el asiento del vehículo.
- Despliegue la bolsa y colóquela sobre el asiento del vehículo.
- Ponga las dos correas de cierre superiores de la bolsa en torno al reposacabezas del vehículo y una los dos cierres de los cinturones. De este modo habrá integrado en el asiento el protector perfecto. Los prácticos bolsillos pueden usarse para guardar la bomba, los zapatitos o juguetes.
- En el bolsillo transparente puede guardar pastillas, fotos y otras cosas que deben estar visibles.
- Conecte la bomba automática a la válvula del asiento (A) y asegúrese de que esté cerrada la tecla de purga rápida (B).
- Active a continuación la indicación de estado del asiento pulsando la tecla ACTIVAR (C).
- Seguidamente, inicie el proceso de bombeo pulsando la tecla de la bomba (D).

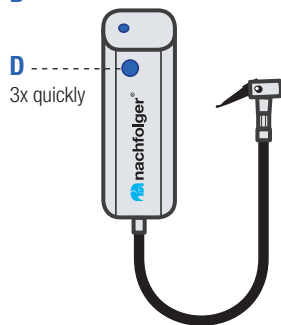
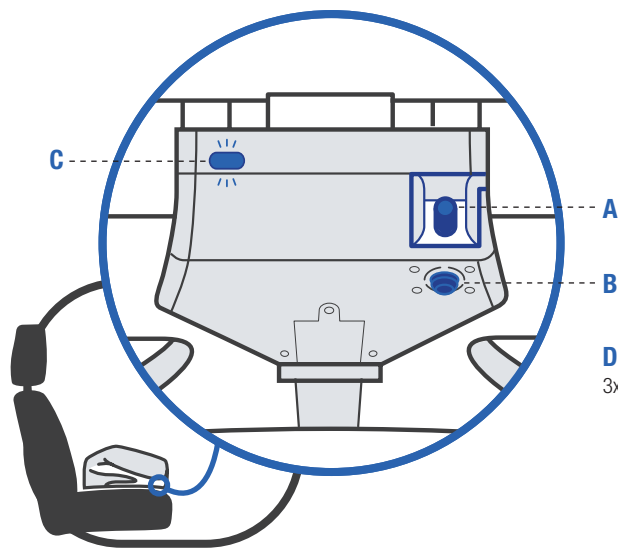

→ **MANEJO DE LA BOMBA PORTÁTIL** (170)

→ **OPERAÇÃO DA BOMBA MÓVEL** (171)

INSTALAÇÃO DO ASSENTO DE CRIANÇAS

- Coloque o HyFiveOne TT junto com a bolsa no banco do veículo.
- Desobre o saco e deixe-o no banco do veículo.
- Coloque as duas tiras de fivela superiores da bolsa em redor do encosto de cabeça do veículo e insira as duas fivelas da correia juntas. Assim já integrou o assento perfeito no assento. Os bolsos de armazenamento práticos podem ser usados para a bomba, sapatos ou outros brinquedos.
- No saco transparente, Tablets, fotos e outras coisas interessantes encontram o seu lugar.
- Conecte a bomba automática à válvula no assento (A) e verifique se o botão de libertação rápida (B) está fechado.
- Agora, active a indicação de estado no assento pressionando o botão LIGAR (C).
- Em seguida, inicie o processo de bombeamento pressionando o botão na bomba (D).

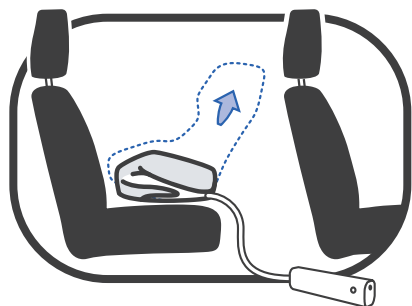
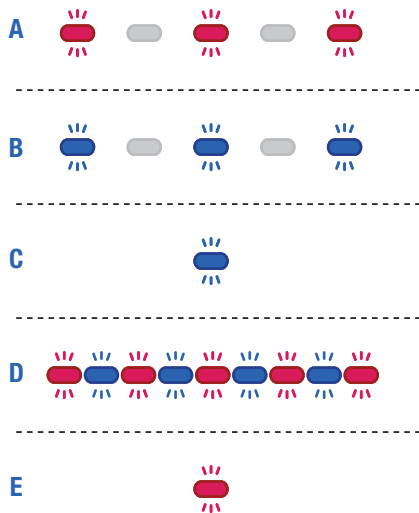

MONTAJE DE LA SILLITA INFANTIL

Indicación de estado en el asiento:

- ROJO intermitente significa que debe llenarse todavía más aire (A).
- AZUL intermitente significa que el asiento se ha inflado lo suficiente, pero para que pueda usarse más tiempo sería mejor un poco más de aire (B).
- Si el LED se enciende AZUL fijo, la sillita está lista para funcionar (C).
- Si el sistema tiene demasiado aire, la lámpara parpadea rápidamente en ROJO-AZUL. Una sobrepresión frecuente o prolongada daña el sistema de aire (D).
- Si el LED se enciende ROJO fijo, la pila se ha agotado (E).

¡ADVERTENCIA! Al inflar la sillita compruebe que no quede atrapada en ningún punto, para que pueda abrirse correctamente.

¡ADVERTENCIA! Puede inflar la nachfolger HyFiveOne TT también en una estación de servicio, con la bomba para ruedas de bicicleta o con la de un kit de servicio de neumáticos del vehículo.

INSTALAÇÃO DO ASSENTO DE CRIANÇAS

Indicação de estado no assento:

- Piscando a vermelho significa que deve ser enchido mais ar (A).
- Piscando a AZUL significa que o assento já foi suficientemente insuflado, para que o possa usar por mais tempo, no entanto um pouco mais de ar seria melhor (B).
- Se o visor LED estiver a AZUL de modo consistente, o assento está pronto para ser usado (C).
- Se houver demasiado ar no sistema, a lâmpada pisca rapidamente a VERMELHO-AZUL. o excesso de pressão frequente ou longo danifica o sistema de ar (D).
- Se o visor LED estiver aceso continuamente a VERMELHO, a bateria está no fim da vida útil (E).

INTRUÇÃO! Ao insuflar o assento, certifique-se que o assento não está comprimido em nenhum lugar para permitir que ele se desdobre adequadamente.

INSTRUÇÃO! Pode executar o enchimento do nachfolger HyFiveO-ne TT, também na bomba de gasolina com a bomba da bicicleta ou com a bomba, que está incluída no conjunto vedante do pneu do veículo.

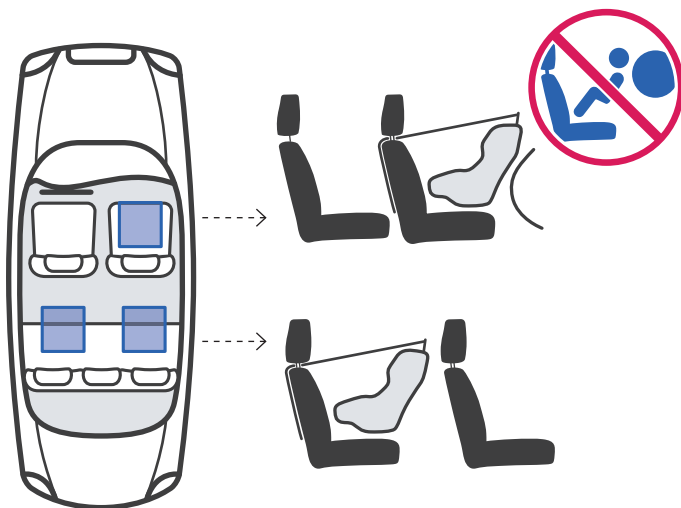
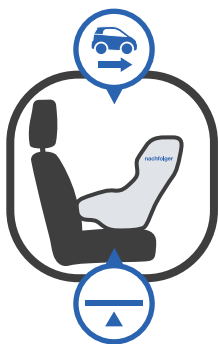

MONTAJE DE LA SILLITA INFANTIL

Selección del asiento:

Antes de sujetar con el cinturón, alinee la sillita sobre el asiento del vehículo de modo que quede contra el sentido de la marcha y la inscripción de la parte lateral forme una línea horizontal.

De este modo se asegura que el asiento pueda montarse siempre en cualquier vehículo - pequeño, grande o familiar - con la misma comodidad y corrección.

La parte trasera del asiento para niños puede entrar en contacto con la parte trasera del asiento delantero o con el salpicadero, pero no es obligatorio.

¡ADVERTENCIA! La nachfolger HyFiveOne TT solamente se podrá utilizar con Top Tether. Esto es aplicable a todas las plazas del vehículo.

¡ADVERTENCIA! Consulte en las instrucciones de su vehículo en qué asientos es mejor montar la sillita.

INSTALAÇÃO DO ASSENTO DE CRIANÇAS

Seleção do lugar do assento:

Alinhe o assento, antes de o prender com o cinto, no assento do veículo para que fique na direcção de condução e as letras nos lados formem uma linha horizontal.

Deste modo garante-se que o assento fica sempre instalado com o mesmo conforto e de maneira correcta em cada veículo - seja um carro pequeno, uma limusine de luxo ou uma carrinha familiar.

As costas da cadeira de criança podem ficar encostadas às costas do banco da frente ou ao tabliê, mas não é imprescindível que tal aconteça.

AVISO! O nachfolger HyFiveOne TT pode ser usado apenas com Top Tether. Esta regra aplica-se a todos os bancos do veículo.

INSTRUÇÃO! Consulte as instruções do seu veículo para descobrir quais os lugares do assento que são mais adequadas para a instalação.

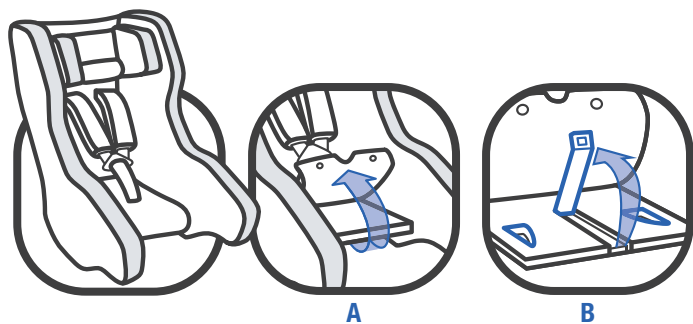

A

B

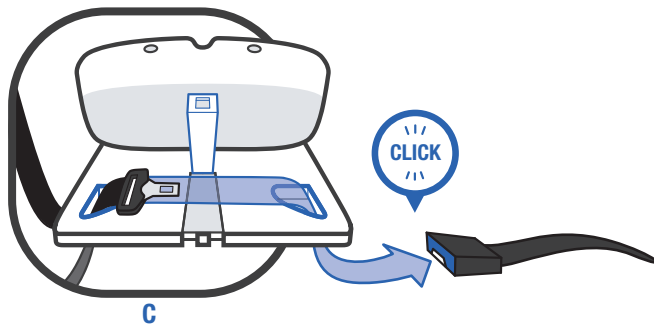

C

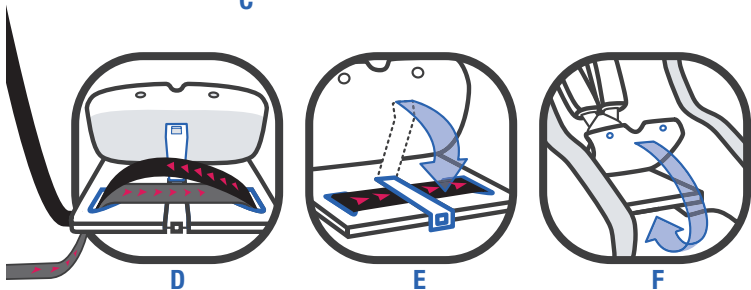

D

E

F

MONTAJE DE LA SILLITA INFANTIL

- Suelte la funda en la zona de los muslos y dóblela hacia atrás sobre el cierre del cinturón (A).
- Debajo se encuentra la guía del cinturón con la pinza azul del cinturón.
- Saque suficiente cinturón y pase la pestaña de cierre del cinturón del vehículo, desde abajo, a través de la guía del cinturón del lado de la puerta.
- Abra la pinza del cinturón y coloque el cinturón sin cerrar la pinza (B).

¡ADVERTENCIA! Asegúrese de que el cinturón no esté torsionado.

- Seguidamente, pase la pestaña del cierre por la segunda guía del cinturón desde arriba hacia abajo y después, en el cierre del cinturón del vehículo, hasta que encaje con un CLIC (C).
- A continuación, tire enérgicamente hacia arriba del cinturón superior en la zona de la pinza del cinturón, de modo que quede tensado todo el cinturón (D).
- Compruebe todo el trazado del cinturón y, si conviene, repita el proceso hasta que quede totalmente tensado.
- A continuación, introduzca el cinturón tensado en la pinza del mismo y ciérrela (E).
- Doble la funda sobre la guía del cinturón y fíjela de nuevo con los dos botones a presión en la parte inferior de la superficie de la sillita (F).

INSTALAÇÃO DO ASSENTO DE CRIANÇAS

- Solte a cobertura na área das coxas e dobre-a sobre a fivela do cinto para trás (A).
- Abaixo está a guia do cinto com a braçadeira do cinto azul.
- Coloque suficiente banda do cinto e guie a lingueta de bloqueio do cinto do veículo por baixo através da guia do cinto do lado da porta.
- Abra a fivela do cinto e insira a a banda do cinto sem fechar a fivela do cinto (B).

INSTRUÇÃO! Assegure-se que o cinto não está torcido.

- Agora, empurre a lingueta de bloqueio através da segunda guia do cinto vindo de cima para para baixo e depois da fivela do cinto do veículo até que ela encaixe com um CLIQUE claro (C).
- Agora, puxe a banda do cinto superior na área da braçadeira do cinto para cima, de modo que todo o cinto fique esticado (D).
- Verifique todo o caminho do cinto e, se necessário, repita o procedimento até que o cinto esteja apertado.
- Agora, insira a banda do cinto tensionada na fivela do cinto e feche-a (E).
- Dobre a cobertura sobre a guia do cinto e aperte-a na parte inferior do assento (F) usando os dois botões de pressão.

INSTALACIÓN DEL TOP TETHER

¡ADVERTENCIA! ¡Este asiento para automóvil debe utilizarse exclusivamente junto con el cinturón del Top Tether! Si utiliza el asiento infantil en el asiento delantero, ¡tendrá que asegurarse de que el airbag del acompañante esté desactivado!

¡AVISO! Top Tether debe emplearse también en el asiento del acompañante.

- Extraiga el Top Tether de la bolsa de almacenamiento que hay en la parte trasera del HyFiveOne TT (A).
- Presione el botón azul de la parte trasera del HyFiveOne TT y extraiga el arco del Top Tether a la altura deseada, hasta que escuche un clic perceptible (B).

¡NOTA! El Top Tether solo ofrece a su hijo la máxima protección y comodidad si está ajustado óptimamente. El Top Tether debe estar ajustado de modo que quede un espacio de unos dos dedos entre la cabeza del niño y el cinturón del Top Tether (C).

- Pulse el botón gris en el cinturón del Top Tether y tire al mismo tiempo del gancho del Top Tether para alargar el cinturón.
- Pase el cinturón del Top Tether por el trayecto más corto o sobre el reposacabezas. Encontrará los detalles en el manual de su vehículo.
- Acople el gancho de resorte en el punto de anclaje recomendado del Top Tether (D).

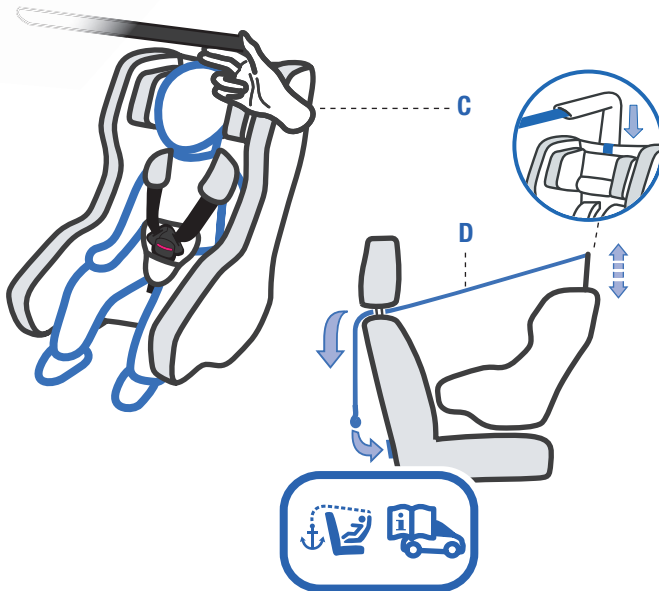
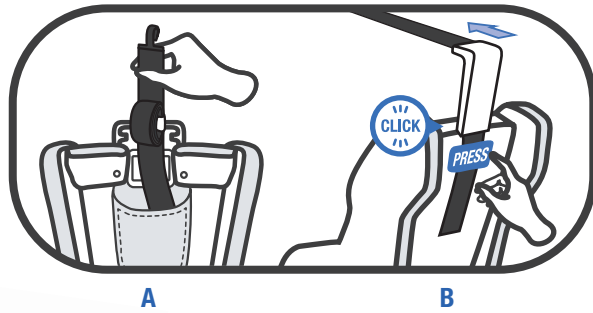

INSTALAÇÃO DO TIRANTE SUPERIOR

AVISO! Esta cadeira pode apenas ser utilizada em conjunto com o tirante superior! Se utilizar o banco do passageiro da frente, certifique-se de que o airbag está desativado!



NOTA! O Top Tether também tem de ser usado no banco do passageiro da frente.

- Retire o tirante superior do saco de armazenamento que se encontra na traseira do HyFiveOne TT (A).
- Prima o botão azul na traseira do HyFiveOne TT e puxe o estribo do tirante superior para a altura pretendida até ouvir um CLICK claro (B).

INDICAÇÃO! Apenas um tirante superior corretamente ajustado garante à criança a maior segurança e conforto possíveis. O tirante superior deve ser regulado de modo a que fique um espaço livre de cerca de dois dedos de largura entre a cabeça da criança e o tirante superior (C).

- Prima o botão azul no cinto do tirante superior e, em simultâneo, puxe os ganchos do tirante superior para estender o cinto.
- Coloque o cinto do tirante superior através ou sobre o encosto de cabeça pela via mais curta. Pode encontrar mais informações no manual do seu veículo.
- Pendure o gancho de engate no ponto de ancoragem recomendado do tirante superior (D).

INSTALACIÓN DEL TOP TETHER

¡NOTA! Tenga cuidado de no usar el gancho para el equipaje en lugar del punto de anclaje del Top Tether. Consulte en el manual de su vehículo dónde se encuentra el punto de anclaje del Top Tether o busque en su vehículo este símbolo:  

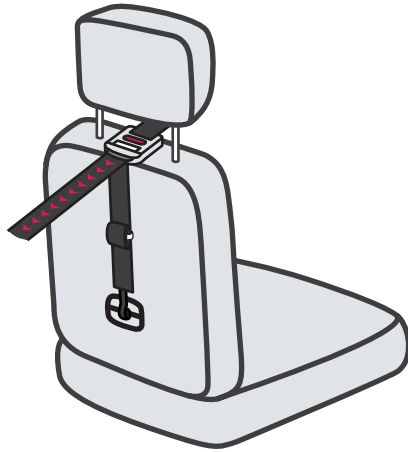

- Tense el Top Tether tirando del extremo libre del cinturón. El Top Tether está tensado correctamente cuando está visible la indicación verde de tensión (E).
- Enrolle el extremo libre del cinturón del Top Tether y fíjelo con la cinta velcro (F).

¡NOTA! Consulte en el manual de su vehículo en qué asientos puede realizarse el montaje óptimo.

Desmontaje:

- Para soltar el anclaje del Top Tether afloje el cinturón pulsando el botón gris y quitando el regulador del punto de anclaje.
- Desenganche el gancho de resorte del punto de anclaje.
- Empaquete el Top Tether en la bolsa de almacenamiento prevista para ello en la parte trasera del HyFiveOne TT.

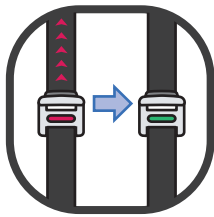

E

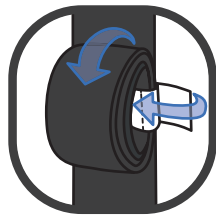

F

INSTALAÇÃO DO TIRANTE SUPERIOR

INDICAÇÃO! Assegure-se que não utiliza o gancho de bagagem em vez do ponto de ancoragem do tirante superior. No manual do seu veículo, verifique onde se encontra o ponto de ancoragem do tirante superior ou procure o seguinte símbolo no seu veículo:



- Aperte o tirante superior puxando pela extremidade livre do cinto. O tirante superior está corretamente tensionado quando o indicador de tensão verde está visível (E).
- Enrole a extremidade livre do cinto tirante superior e fixe-o com o velcro (F).

INDICAÇÃO! Leia o manual do seu veículo para saber as melhores posições de instalação.

Desmontagem:

- Para soltar a ancoragem do tirante superior, afrouxe o cinto premindo o botão verde e puxe o regulador do ponto de ancoragem.
- Em seguida, retire o gancho de engate do ponto de ancoragem.
- Guarde o tirante superior no saco de armazenamento previsto para o efeito na traseira do HyFiveOne TT.

ADAPTACIÓN DEL REPOSACABEZAS

¡ADVERTENCIA! Su hijo/a solo estará totalmente protegido/a y cómodo/a si el reposacabezas se ajusta a la altura óptima. La regulación de la altura es gradual y proporciona a su hijo/a la máxima protección.

- El reposacabezas debe ajustarse de modo que quede una holgura de dos dedos entre el hombro del niño/a y el reposacabezas.
- Tire de la parte superior del reposacabezas hacia arriba y póngase en la posición deseada.

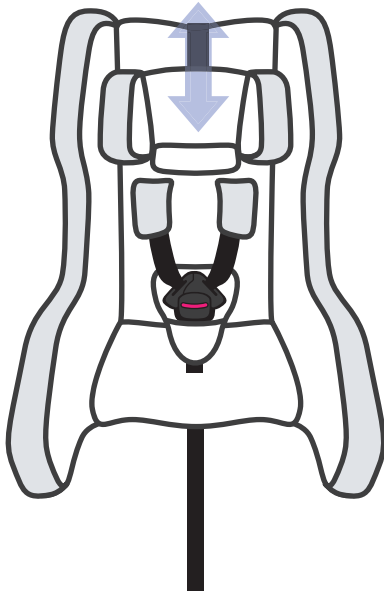
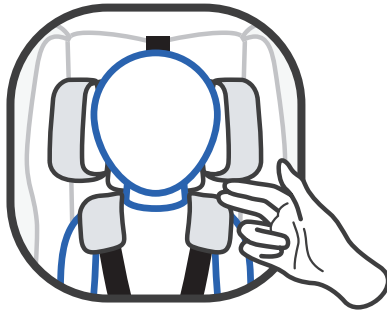

AJUSTE DO APOIO DA CABEÇA

INSTRUÇÃO! Apenas um apoio para a cabeça ajustado à altura ideal proporciona ao seu filho a protecção máxima e conforto. O ajuste da altura é infinitamente variável e permite ao seu filho a melhor protecção possível.

- O encosto de cabeça deve ser ajustado para que no máximo, permanecem livres dois dedos de largura entre o ombro da criança e o apoio para a cabeça.
- Puxe o encosto de cabeça para cima na parte superior e leve-o para a posição desejada.

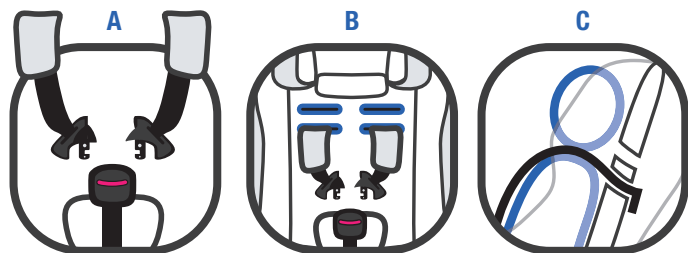

SUJECCIÓN POR MEDIO DEL CINTURÓN DE SEGURIDAD

Para adaptar la altura de los cinturones del hombro, proceda del modo siguiente:

- Abra el cierre del cinturón presionando enérgicamente el botón rojo (A).
- Pase los cinturones de los hombros incluidas las protecciones acolchadas de los mismos a través del respaldo (B).
- Insértelos de nuevo inmediatamente en la altura apropiada más próxima (C).

¡ADVERTENCIA! Para lograr la protección óptima con la nachfolger HyFiveOne TT, los cinturones de los hombros deben estar lo más cerca posible del cuerpo. Ajuste la altura de los cinturones de modo que pasen desde abajo sobre el hombro del niño.

¡AVISO! Afloje las correas de los hombros accionando el pulsador en el ajuste central y tirando al mismo tiempo de ambas correas hacia arriba (D). Compruebe que las correas para los hombros no estén retorcidas.

- Una las dos pestañas del cierre. Encájelas en el cierre del cinturón con un CLIC audible.
- Tire del cinturón de regulación central y tense los cinturones de los hombros hasta que queden ajustados al cuerpo de su hijo/a.

¡ADVERTENCIA! Compruebe que no haya juguetes ni objetos duros en la sillita infantil.

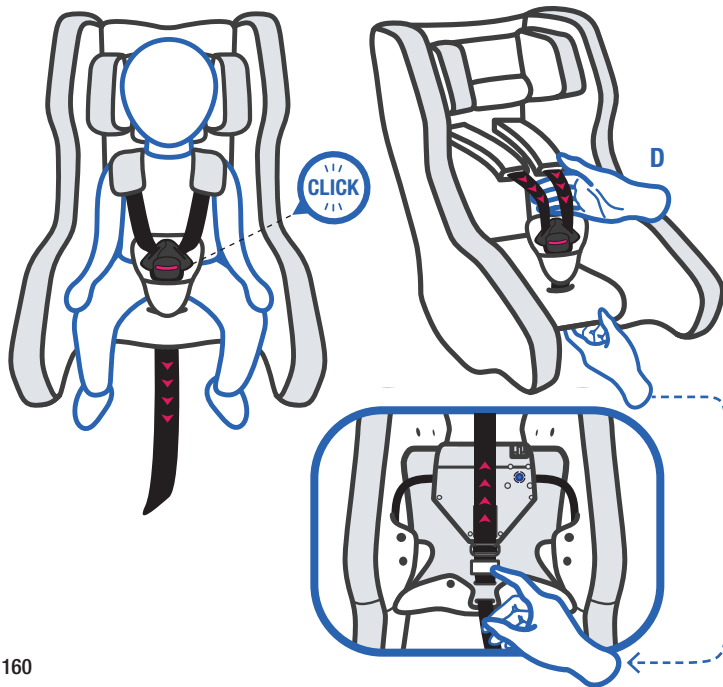

SEGURAR ATRAVÉS DO SISTEMA DE CINTOS

Para ajustar a altura do arnês dos ombros, proceda da seguinte forma:

- Abra a fivela do cinto pressionando com força o botão vermelho (A).
- Puxe o arnês dos ombros, incluindo as almofadas do cinto, através do encosto (B).
- Conecte-o imediatamente na altura seguinte (C).

INSTRUÇÃO! Para uma protecção ideal através do nachfolger HyFi-veOne TT, os arneses de ombros devem estar o mais próximo possível do corpo. Ajuste a altura das tiras de modo que elas desde baixo, passem sobre o ombro da criança.

NOTA! Solte os cintos dos ombros, premindo o botão de regulação central e puxando ao mesmo tempo os dois cintos dos ombros para cima (D). Certifique-se de que os cintos não estão torcidos.

- Guie as duas linguetas do cinto juntas. Aperte-as na fivela do cinto com um CLIQUE acústico.
- Puxe a alça de ajuste central e aperte os arneses de ombros até ficarem perto do corpo do seu filho.

INSTRUÇÃO! Certifique-se que a cadeira da criança fica afastada de brinquedos e objectos duros.

USO DEL SUPLEMENTO PARA RECIÉN NACIDO

El suplemento para recién nacido que puede obtenerse opcionalmente proporciona a su pequeño bebé la sujeción, comodidad y soporte necesarios.

- Debe montarlo en la sillita antes del primer uso.
- Para ello, abra el cierre del cinturón de la sillita infantil y ponga a un lado los dos cinturones para los hombros.
- Coloque el suplemento para recién nacido en la sillita.

Retire el suplemento para recién nacidos a partir del 6º mes, para dejar suficiente espacio para su hijo. Como nivel intermedio podrá retirar la cuña del suplemento para recién nacidos. Para quitar el suplemento de recién nacido abra el cierre del cinturón, coloque a un lado los dos cinturones de los hombros y extraiga el suplemento de la sillita.

¡ADVERTENCIA! Para niños prematuros, bebés de menos de 3 kilos o de menos de 45 cm recomendamos usar un portabebés.

¿ESTÁ ASEGURADO/A CORRECTAMENTE SU HIJO/A?

Para garantizar la máxima seguridad para su hijo/a compruebe siempre antes de iniciar el viaje, si...

- está correctamente ajustada la posición del reposacabezas.
- se han adaptado los cinturones a la talla de su hijo/a, no están torsionados y están cerrados.
- en bebés hasta 3 meses se usa el suplemento para recién nacidos.
- el Top Tether está firmemente tensado sobre el respaldo del asiento del automóvil y el indicador de tensión del cinturón está verde.

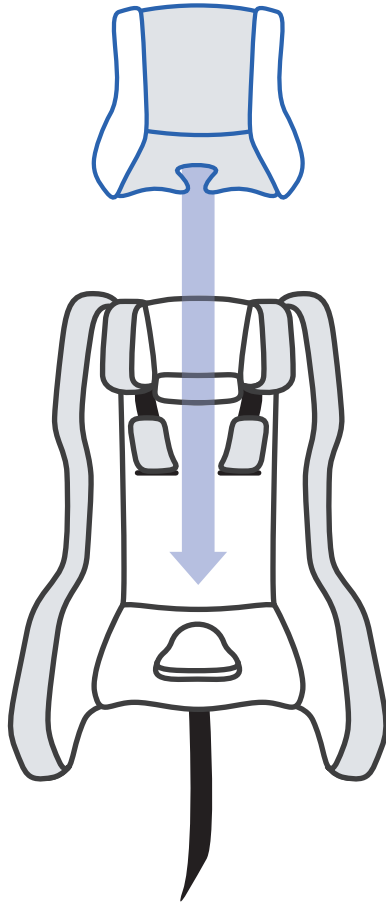

UTILIZAÇÃO DA INSERÇÃO DO RECÉM-NASCIDO

A inserção do recém-nascido opcional dá ao seu bebé o apoio necessário, mais conforto ao deitar e suporte.

- Antes de usá-la pela primeira vez, deve instalá-la no assento.
- Para fazer isso, abra a fivela do cinto do assento de criança e coloque os dois arneses de ombros nos lados.
- Coloque a inserção de recém-nascido no assento.

A partir dos 6 meses, deverá retirar-se o redutor para recém-nascido, criando assim espaço suficiente para a criança. Numa fase intermédia, pode remover-se a cunha do redutor. Para remover a inserção de recém-nascido, abra a fivela do cinto, coloque os dois arneses dos ombros de lado e, em seguida, remova a inserção do recém-nascido do banco.

INSTRUÇÃO! Para bebés prematuros, bebés com menos de 3 kg ou menos de 45 cm de tamanho, recomendamos o uso de uma alcofa de bebé.

SUA CRIANÇA ESTÁ SEGURA COMO DEVE SER?

Para garantir a melhor segurança possível do seu filho, verifique sempre antes de arrancar, se ...

- a posição do apoio para a cabeça foi ajustada correctamente.
- o sistema de cinto foi adaptado ao tamanho do corpo do seu filho, os arneses dos ombros não estão torcidos e o sistema de cintos está fechado.
- em bebés de até 3 meses, a inserção de recém-nascido é utilizada.
- o tirante superior está bem tensionado sobre o encosto do banco do automóvel e o indicador da tensão do cinto está verde.

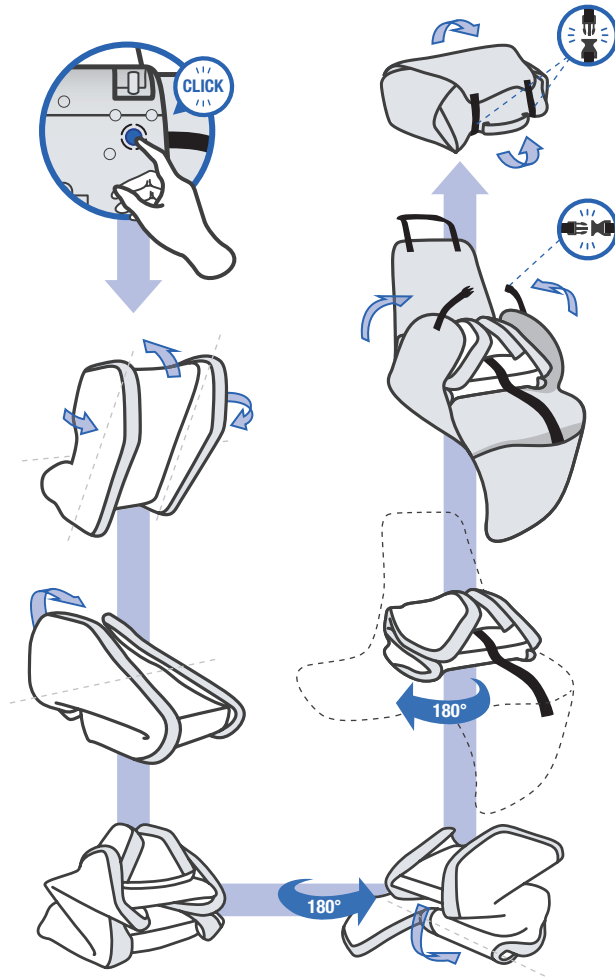

DESMONTAJE DEL VEHÍCULO

- Para desmontar la sillita, abra el cierre del cinturón de seguridad del vehículo y la pinza del cinturón. Seguidamente, saque la pestaña del cierre del cinturón fuera de la guía del mismo.
- Después, presione la tecla de purga rápida de la parte inferior de la sillita.
- Si utiliza el suplemento para recién nacido, extráigalo ahora.
- Pliegue la sillita presionando el respaldo contra el asiento.
- Cuando el asiento esté presionado plano, empuje el reposacabezas hacia arriba y abata la parte superior del respaldo de nuevo sobre la parte inferior del respaldo.
- Cuando la bolsa esté ya debajo de la sillita, cierre las hebillas laterales de los cinturones sobre ella.
- Abra las hebillas superiores del protector de la sillita que estaban cerradas en torno al reposacabezas y golpee éste sobre la parte inferior del protector.
- Finalmente, conecte entre sí las dos hebillas de los cinturones.

REMOÇÃO DO VEÍCULO

- Para remover o assento, abra a fivela do cinto do assento do veículo e a braçadeira do cinto. Em seguida, puxe a lingueta de bloqueio da guia do cinto.
- Em seguida, pressione o botão de liberação rápida na parte inferior do assento.
- Se estiver a usar a inserção do recém-nascido, remova-a agora.
- Dobre o assento em conjunto pressionando o encosto firmemente contra o assento.
- Se o assento estiver achatado, deslize o encosto de cabeça para cima e dobre o encosto superior para trás sobre a parte inferior do encosto.
- Se a bolsa já estiver por baixo do assento, feche as fivelas do cinto laterais da sobre o assento.
- Abra as fivelas superiores do protector de assento, que estavam enlaçadas em torno do encosto de cabeça e ponha-as sobre a parte inferior do protector.
- Finalmente, conecte as duas fivelas entre si.



LIMPIEZA DE LA FUNDA

Debe utilizarse, exclusivamente, una funda y piezas acolchadas originales nachfolger HyFiveOne TT, ya que ofrecen una funcionalidad ilimitada. En los comercios especializados pueden encontrarse recambios.

Las piezas de plástico y los cinturones pueden limpiarse con un paño húmedo. Antes de lavar el suplemento para recién nacido debe quitarse la pieza de espuma. Encontrará información más detallada en el capítulo „Extracción de la funda“.

¡ADVERTENCIA! ¡Lavar la funda antes de usarla! La funda solo debe lavarse a 30°C con programa de prendas delicadas. Si se lava a más de 30°C o a mano, puede descolorarse la tela. ¡La funda debe lavarse por separado y no puede secarse en máquina! ¡No secar nunca la funda a pleno sol!

¡ADVERTENCIA! No deben usarse limpiadores químicos ni blanqueantes.

LIMPEZA DA COBERTURA

Deve ser assegurado que apenas uma cobertura original do assento do sucessor HyFiveOne TT e as peças de estofos originais do nachfolger HyFiveOne TT sejam usadas, pois estas fornecem uma funcionalidade ilimitada.

As peças de reposição estão disponíveis em revendedores especializados. As peças de plástico e o sistema de cintos podem ser limpos com um pano húmido. Antes de lavar a inserção do recém-nascido, a espuma deve ser removida. Para obter mais informações, consulte o capítulo „Remoção da cobertura“.

AVISO! Lave antes de usar! A cobertura só pode ser lavada a 30°C num ciclo suave. Se lavar com mais de 30°C ou se lavar à mão, o material da cobertura pode perder a cor. Por favor, lave a cobertura separadamente da outra roupa e não seque com máquina de modo algum! Não seque a cobertura com a luz solar directa!

AVISO! Não use produtos químicos de limpeza ou de branqueamento.

EXTRACCIÓN DE LA FUNDA

La funda consta de cuatro partes que están fijadas al bastidor con gomas o botones a presión. Cuando se sueltan todas las fijaciones pueden extraerse las piezas individuales.

Proceda del modo siguiente:

- Abra el cierre de los cinturones.
- Abra los botones a presión de todas las piezas acolchadas y partes de la funda.
- Extraiga todas las piezas acolchadas.
- A continuación puede extraer la funda del reposacabezas y la funda de la sillita hacia delante.
- Para fijar de nuevo las fundas proceda en orden inverso.

¡ADVERTENCIA! Antes de lavar la funda del reposacabezas debe extraerse la pieza de poliestireno integrada, incluida la placa de plástico. Tenga en cuenta que la pieza de poliestireno puede romperse fácilmente y tiene que quitarse con cuidado.

¡ADVERTENCIA! Al volver a colocar las piezas acolchadas de los hombros debe tener en cuenta que...

- el lado cerrado mire hacia dentro.
- los cinturones de los hombros estén introducidos en dichas piezas.
- los botones a presión estén cerrados.
- el cinturón para el reposacabezas esté montado correctamente.

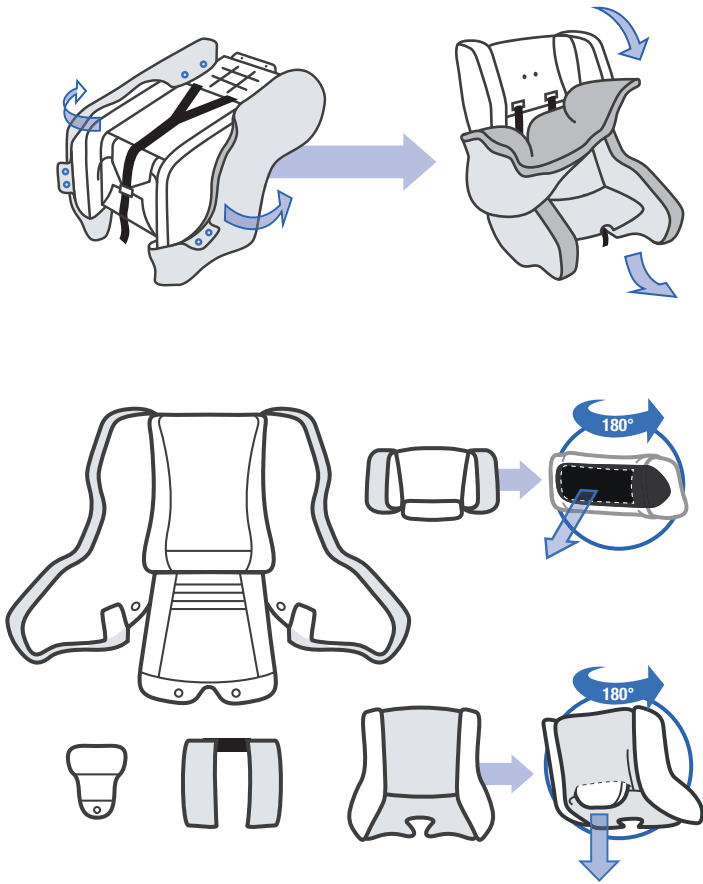

REMOÇÃO DA COBERTURA

A cobertura é composta por quatro partes que estão presas à armação do assento por meio de uma banda de borracha ou botões de pressão. Depois de soltar todas as fixações, as peças individuais podem ser removidas.

Proceda da seguinte forma:

- Abra a fivela do cinto do sistema de cintos.
- Abra os botões de pressão de todas as almofadas do cinto e das peças da cobertura.
- Remova todas as almofadas do cinto.
- Agora pode retirar a cobertura do encosto de cabeça e a cobertura do assento para a frente.
- Para voltar a colocar as coberturas, proceda na ordem inversa.

INSTRUÇÃO! Antes de poder lavar a cobertura do encosto de cabeça, a parte integrada de esferovite, incluindo a placa de plástico, deve ser removida. Tome nota que a parte de esferovite é fácil de quebrar e deve ser cuidadosamente removida.

INSTRUÇÃO! Ao voltar a colocar as ombreiras, certifique-se sem falta que ...

- o lado fechado está virado para dentro.
- os arneses do ombro estão metidos na almofada do ombro.
- os botões de pressão estão fechados.
- a banda do cinto para o apoio da cabeça está devidamente montado.

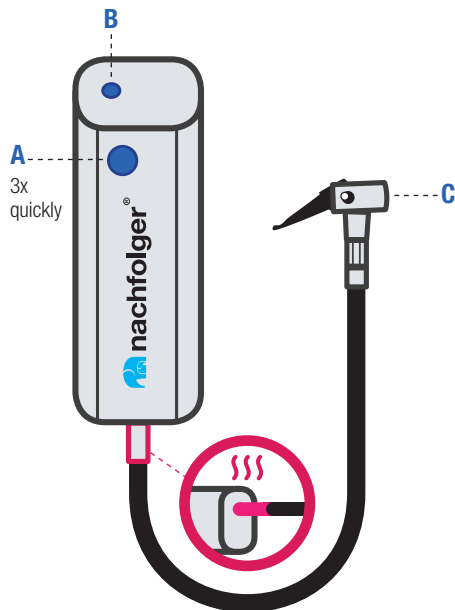

MANEJO DE LA BOMBA PORTÁTIL

La bomba móvil, disponible opcionalmente, le permite una flexibilidad máxima y movilidad y contribuye de forma adicional a la simplicidad del asiento.

Funcionamiento de la bomba:

- Pulse la tecla (A) brevemente 3 veces para activarlo.
- Esta tecla parpadea de color azul si la activación de la bomba ha sido satisfactoria.
- Seguidamente, puede activarse y desactivarse el funcionamiento de la bomba pulsando la misma tecla (A).
- Al alcanzar la presión correcta se desconecta automáticamente la bomba.
- Si la bomba no se usa durante 30 segundos, debe activarse de nuevo.

¡ADVERTENCIA! Después de inflar la sillita debe extraerse de la válvula la manguera de la bomba (C), ya que si no la válvula estaría ligeramente abierta permanentemente.

Carga de la bomba:

La bomba puede o debe cargarse con el cargador USB (B) cómodamente durante la marcha, con la toma de 12V del vehículo, para que esté siempre lista para funcionar si la necesita estando de viaje.

¡ADVERTENCIA! En los viajes en avión debe tenerse en cuenta especialmente no activar la bomba involuntariamente con otros objetos.

¡ADVERTENCIA! Debe tener en cuenta que la manguera se calienta después de un funcionamiento prolongado de la bomba.

OPERAÇÃO DA BOMBA MÓVEL

A bomba móvel, que está disponível como opção, permite-lhe a máxima flexibilidade, assim como a mobilidade e intensifica mais uma vez a simplicidade do assento.

Função da bomba:

- Pressione o botão (A) 3 vezes brevemente para activá-lo.
- O botão pisca a azul quando a activação da bomba foi bem sucedida.
- A função de bomba pode então ser ligada e desligada pressionando o mesmo botão (A).
- Quando a pressão correcta é atingida, a bomba desliga-se automaticamente.
- Se a bomba não for usada por 30 segundos, a mesma deve ser activada novamente.

INSTRUÇÃO! Após o enchimento do assento, a mangueira da bomba deve ser removida da válvula (C), caso contrário, a válvula permanece sempre ligeiramente aberta.

Carregamento da bomba:

A bomba pode ou deve ser carregada com o carregador USB (B) convenientemente na tomada de 12V no veículo durante a viagem, de modo que esteja sempre pronta para usar quando precisar durante a viagem.

INSTRUÇÃO! Especialmente quando viaja pelo ar, certifique-se que a bomba não é acidentalmente activada por outros objectos.

AVISO! Por favor, note que a mangueira fica muito quente depois da bomba ter estado a funcionar durante muito tempo.

CUIDADO

Para garantizar la mayor protección posible de su hijo/a debe tener en cuenta obligatoriamente lo siguiente:

- Todas las piezas importantes de la sillita infantil deben revisarse regularmente para detectar daños. Los componentes mecánicos deben funcionar correctamente.
- Debe tenerse en cuenta obligatoriamente que la sillita infantil no quede atrapada entre piezas duras como la puerta del vehículo, la guía de la sillita, etc., ya que con ello podría dañarse.
- Tenga cuidado de que no entre suciedad en la ranura entre la sillita y la base. Esto puede influir negativamente en la funcionalidad del mecanismo de bloqueo. Si esto ocurre, debe eliminarse la suciedad.

Si se produce una caída, un accidente u otro tipo de perjuicio directo, la sillita infantil debe ser revisada por el fabricante.

¡ADVERTENCIA! La funda forma parte integral del concepto de seguridad de la nachfolger HyFiveOne TT.

Por este motivo, la sillita infantil no debe usarse nunca sin la funda.

CUIDADOS

Para garantir a maior proteção possível do assento do seu filho, é imperativo que observe o seguinte:

- Todas as peças importantes do banco de crianças devem ser verificadas regularmente por ver se há danos. Os componentes mecânicos devem funcionar correctamente.
- É absolutamente necessário garantir que o assento de crianças não seja comprimido entre peças duras, como a porta do veículo, o trilho do assento, etc., e que por isso pode ser danificado.
- Certifique-se que nenhuma sujidade entra no espaço entre o assento e a base. Isso pode afectar negativamente a funcionalidade do mecanismo de bloqueio. Se isso ocorrer, no entanto, a sujidade deve ser removida.

O assento de crianças deve ser verificado pelo fabricante imediatamente após uma queda, acidente ou outra forma de comprometimento directo.

AVISO! A cobertura é parte integrante do conceito de segurança do nachfolger HyFiveOne TT. Por esta razão, o assento de crianças não deve ser usado sem cobertura.

COMPORTAMIENTO DESPUÉS DE UN ACCIDENTE

Si tiene un accidente, pueden producirse daños en la sillita infantil que no sean apreciables fácilmente. En este caso, la sillita infantil debe ser revisada necesariamente por el fabricante y, si conviene, cambiarse.

VIDA ÚTIL DEL PRODUCTO

La nachfolger HyFiveOne TT está diseñada de modo que mantenga todas sus características durante todo su tiempo de uso de unos cinco años. Sin embargo, como en los vehículos pueden producirse grandes variaciones de temperatura y cargas imprevisibles, deben tenerse en cuenta obligatoriamente los puntos siguientes:

- Si el vehículo ha estado expuesto durante mucho tiempo a pleno sol, debe extraerse la sillita infantil del vehículo o cubrirse con un paño claro.
- Compruebe regularmente todas las piezas de plástico y metálicas de la sillita para detectar daños o modificaciones en la forma o el color. Si detecta una modificación debe desecharse la sillita o hacer se revisar por el fabricante y cambiarse si conviene.
- Los cambios en la tela, especialmente el descoloramiento, son normales después de un uso de años y no representan ningún defecto.

COMPORTAMENTO APÓS UM ACIDENTE

Se teve um acidente, pode surgir danos no assento de crianças, que não são visíveis. Neste caso, o assento de crianças deve ser verificado e, se necessário, substituído pelo fabricante.

DURAÇÃO DE VIDA DO PRODUTO

O nachfolger HyFiveOne TT foi concebido de tal forma que satisfaça as suas características durante todo o período de utilização de cerca de cinco anos. No entanto, uma vez que podem ocorrer flutuações de temperatura muito altas e cargas imprevisíveis nos veículos, é necessário observar os seguintes pontos:

- Se o veículo estiver exposto ao sol durante longos períodos de tempo, o assento de crianças deve ser retirado do veículo ou coberto com um pano claro.
- Verifique periodicamente todas as peças de plástico e de metal do assento para ver se há danos ou alteração da forma ou da cor. Se uma mudança for encontrada, o assento de crianças deve ser eliminado ou verificado pelo fabricante e, se necessário, substituído.
- As mudanças na substância, em particular o desvanecimento, são normais após anos de uso num veículo e não constituem uma deficiência.

ELIMINACIÓN

Al finalizar la vida útil de la sillita infantil debe eliminarse correctamente. Esto debe hacerse según las normas municipales. Para garantizar una eliminación correcta de la sillita infantil debe ponerse en contacto con su municipio para conocer las normativas aplicables. ¡Debe tener en cuenta siempre las disposiciones de eliminación de su país!

CONTACTO

nachfolger GmbH
Boecklinstrasse 59 / 2
1020 Vienna
Austria, EU

www.nachfolger.com / info@nachfolger.com

ELIMINAÇÃO

No final da vida do produto, o assento de crianças deve ser eliminado de acordo com os regulamentos. A separação de resíduos pode ser diferente de uma localidade para a outra. Para garantir uma eliminação adequada do assento de crianças, entre em contacto com o serviço de eliminação de lixo municipal ou com a administração do seu local de residência. Preste sempre atenção aos regulamentos de eliminação do seu país!

CONTACTO

nachfolger GmbH
Boecklinstrasse 59 / 2
1020 Vienna
Austria, EU

www.nachfolger.com / info@nachfolger.com

CONDICIONES DE GARANTÍA

Las disposiciones de garantía siguientes solo son válidas en el país en el que el producto se vendió por primera vez en un comercio minorista a un consumidor.

1. La garantía cubre todos los defectos de fabricación y material existentes en el momento de la compra o que aparezcan dentro de un periodo de dos años después de la primera venta de este producto en un comercio minorista a un consumidor (garantía del fabricante). Revise el producto después de comprarlo o después de recibirlo, si lo ha comprado por correo, para comprobar su integridad y si tiene defectos de fabricación y en el material.
2. Si hay daños, el producto no debe utilizarse. Para poder reclamar la aplicación de esta garantía debe devolverse el producto en estado completo y limpio en el comercio minorista donde se vendió por primera vez y presentar un comprobante de compra original (ticket o factura). ¡No lleve ni envíe el producto directamente al fabricante!
3. La garantía no cubre daños causados por un uso incorrecto, influencias externas (agua, fuego, accidentes, etc.), el desgaste normal o por la manipulación y el uso que estén en oposición a las instrucciones de estas instrucciones de uso. La garantía solo se concede si las reparaciones o modificaciones son realizadas exclusivamente por personas autorizadas para ello y si se han usado siempre solo componentes y accesorios originales.
4. Esta garantía no influye en los derechos que tengan los consumidores ni los derechos contra el vendedor debido a incumplimiento de contrato.

CONDIÇÕES DE GARANTIA

As seguintes disposições de garantia aplicam-se apenas no país onde este produto foi vendido a um consumidor pela primeira vez através do comércio a retalho.

1. A garantia cobre todos os defeitos de fabrico e materiais que existiram no momento da compra ou que tenham ocorrido ao consumidor dentro de dois anos após o produto ter sido vendido por revendedores (garantia do fabricante). Por favor, verifique o produto após a compra ou quando foram comprados por catálogo, imediatamente após o recebimento para a integridade, fabrico e defeitos materiais.

2. Se houver danos, o produto não deve mais ser usado. Para reivindicar os benefícios ao abrigo desta garantia, o produto deve ser devolvido ao revendedor que o vendeu pela primeira vez em condições completas e limpas, e um comprovante de compra (comprovante de compra ou factura) é apresentado no original. Por favor, não traga nem envie o produto directamente para o fabricante!

3. A garantia não cobre os danos causados por mau uso, influências externas (água, incêndio, acidentes, etc.), o desgaste normal ou a manipulação e uso que sejam contrários ao manual de instruções. A garantia só é concedida se as reparações ou alterações tiverem sido feitas exclusivamente por pessoas que tenham sido autorizadas a fazê-lo, e apenas com peças de construção e os acessórios originais foram utilizados.

4. Esta garantia não afecta quaisquer direitos ou direitos do consumidor existentes contra o vendedor por falta de conformidade do produto.



C101_851-1_B